



Instrukcja instalacji i obsługi

GAS GARDEN FIREPLACE / Installation & Operation Manual (EN)





UWAGA

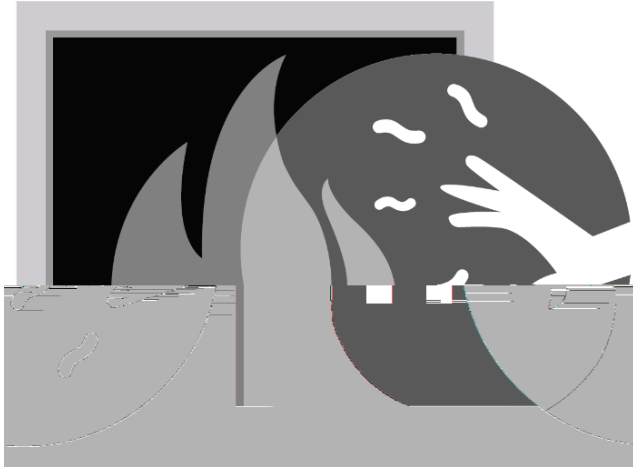

N E POWIERZCHNIE
POWODOWAĆ
OPARZENIA.

NIE PRZED JEGO
WYCHŁODZENIEM.

NIGDY NIE POZOSTAWIAJ DZIECI, STARSZYCH

N C A

C

UWAGA!

URZĄDZENIE JEST GORĄCE W TRAKCIE PRACY!

W WYNIKU KONTAKTU Z GORĄCYMI POWIERZCHNIAMI URZĄDZENIA, MOGĄ WYSTĄPIĆ POPARZENIA. DZIECI, OSOBY STARSZE (LUB INNE OSOBY WYMAGAJĄCE OPIEKI), ZWIERZĘTA, ODZIEŻ, ŁATWOPALNE MEBLE, CZY JAKIEKOLWIEK PALIWA LUB INNE MATERIAŁY ŁATWOPALNE POWINNY ZNAJDOWAĆ SIĘ Z DAŁA OD URZĄDZENIA.

PAMIĘTAJ ABY ZADBAĆ O KONSERWACJĘ URZĄDZENIA ZGODNIE Z ZALECENIAMI NINIEJSZEJ INSTRUKCJI!

J Jf f JJ n n
 n jn f j c
 Jakiegolwiek modyfikacje urz c c J c
 c J J J f n c n fb J J
 n J fb
 n c fb
 instalatora.

f j n
 j n c n fb n cf
 j c f j n f
 j n j j n j j n n
 f j n j n j c n
 n n n fb n j f j

stronie internetowej www.kratki.com.

Kratki.pl Marek Bal jest znanym i cenionym producentem urządzeń grzewczych zarówno na rynku polskim jak i europejskim. Nasze produkty wykonywane są w oparciu o restrykcyjne normy. Każdy wyprodukowany przez firmę ogrzewacz ogrodowy poddawany jest zakładowej kontroli jakości, podczas której przechodzi rygorystyczne testy bezpieczeństwa. Wykorzystanie w produkcji materiałów o najwyższej jakości gwarantuje ostatecznemu użytkownikowi sprawne i niezawodne funkcjonowanie urządzenia. W niniejszej instrukcji zawarto wszelkie informacje niezbędne do prawidłowego podłączenia, eksploatacji i konserwacji gazowego paleniska ogrodowego przeznaczonego do instalacji w stołach, blatach i innych ozdobnych zabudowach dla wystroju ogrodu.

Gazowe palenisko ogrodowe zasilane paliwem gazowym jest urządzeniem otwartym, bez systemu odprowadzania spalin, przeznaczonym do ogrzewania powierzchni odkrytych i/lub wentylowanych. Bardzo niskie współczynniki emisyjne gwarantują bezpieczeństwo nawet przy użytkowaniu na niedużych, wentylowanych powierzchniach zakrytych. Ogrzewacz spełnia restrykcyjne wymogi dyrektyw europejskich, dotyczące bezpieczeństwa, środowiska. Urządzenie zostało zaprojektowane i przebadane zgodnie z PN-EN 14543

-C4)

D

D D Y D D

Promienniki bez przewodu spalinowego

stosowane na wolnym powietrzu lub w przestrzeni dobrze przewietrzanej. Przed instalacją i użytkowaniem zapoznaj się z niniejszą instrukcją. Informacje w niej zawarte pozwolą na bezawaryjne użytkowanie urządzenia. Instrukcja powinna być zachowana na cały okres użytkowania urządzenia.

Gazowe palenisko ogrodowe zostało zaprojektowane do zasilania propanem lub mieszaniną gazów propan butan. Urządzenie to jest dostępne w kilku wersjach w zależności od opcji sterowania, typu przeszklenia czy też preferencji kolorystycznych. Niezależnie od wersji, gazowe palenisko ogrodowe wyposażone jest w całkowicie bezpieczny, zaawansowany, ręczny system sterowania gazem z zaworem przeciwprzechłowym.

Y Y !

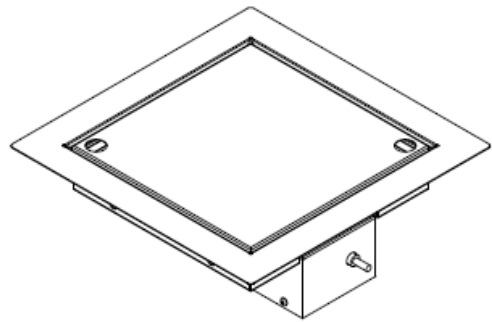
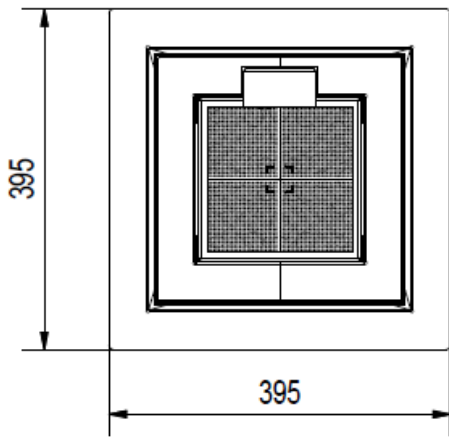
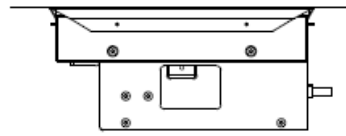
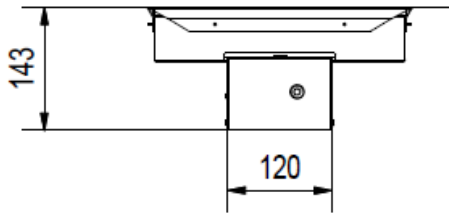

AQF 01

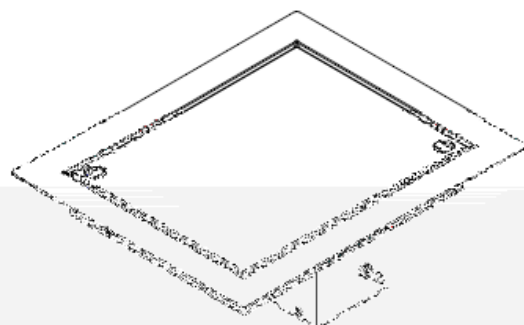
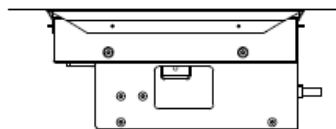
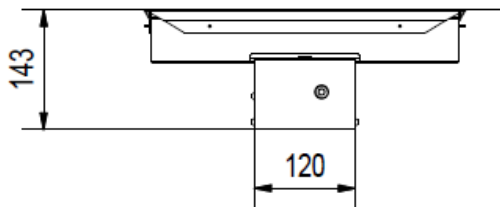

AQF 02

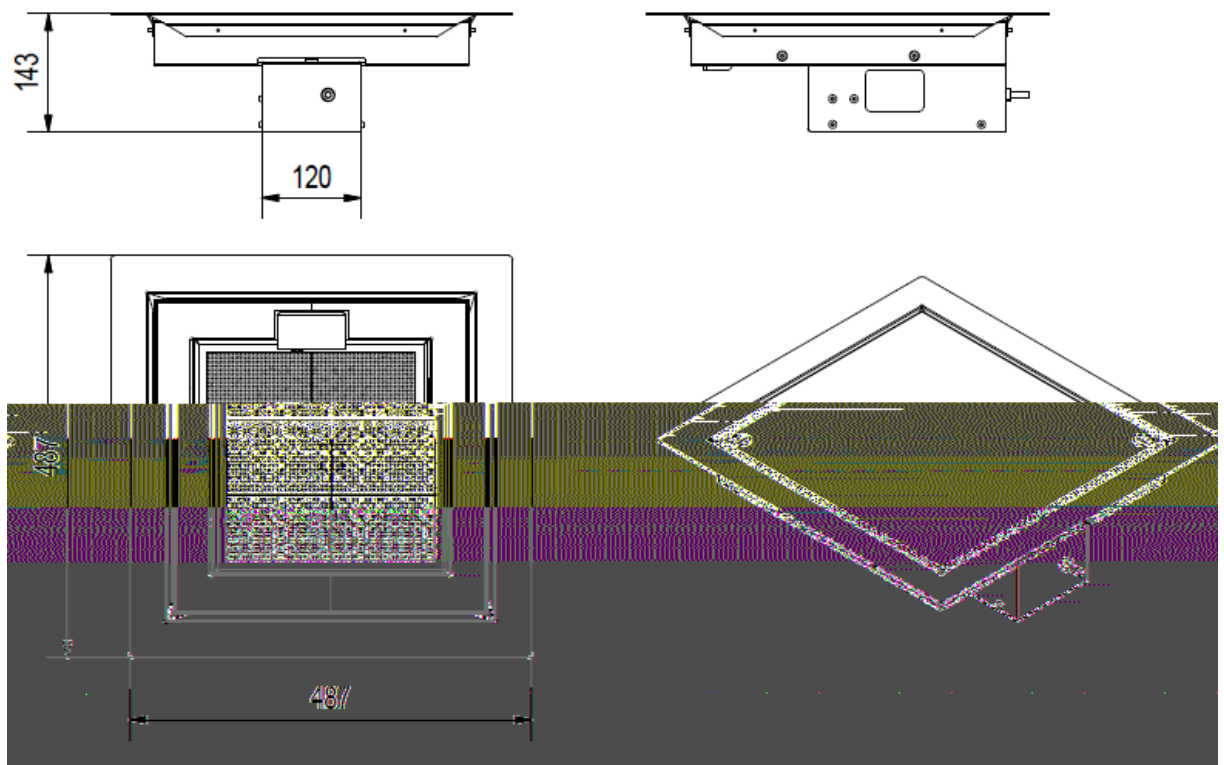

AQF 03

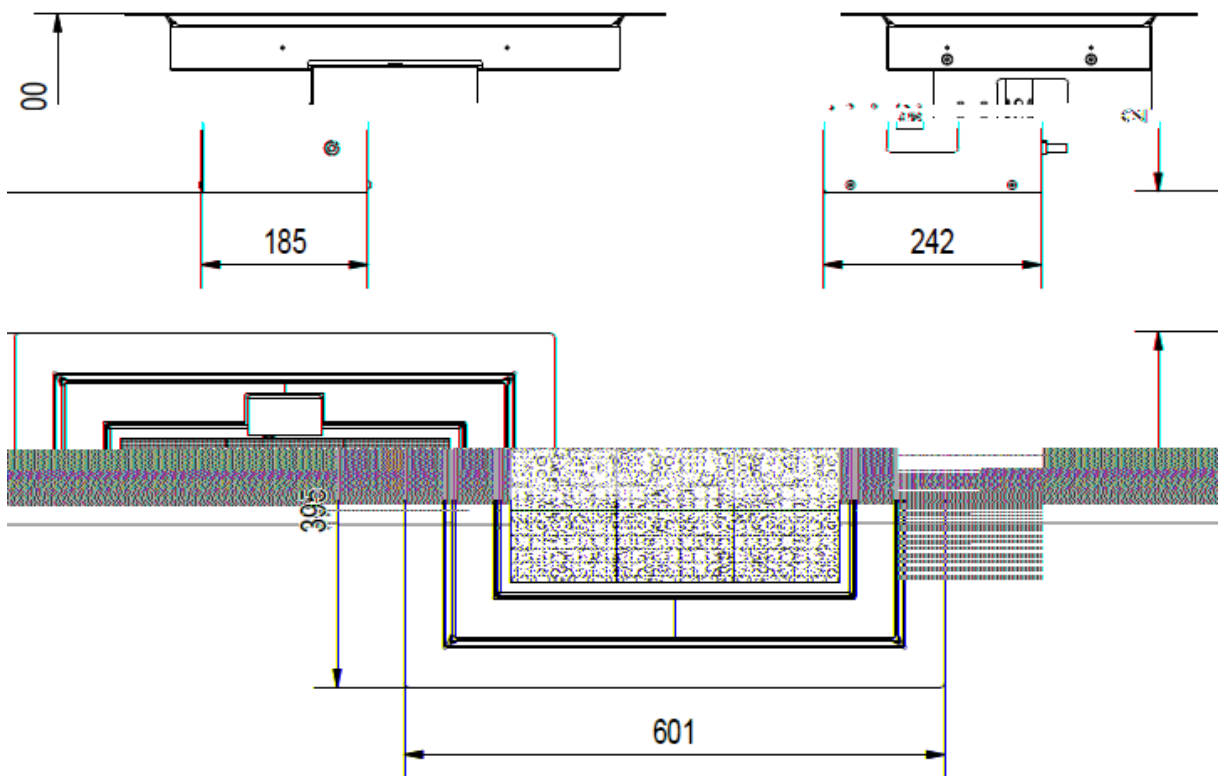

AQF 04

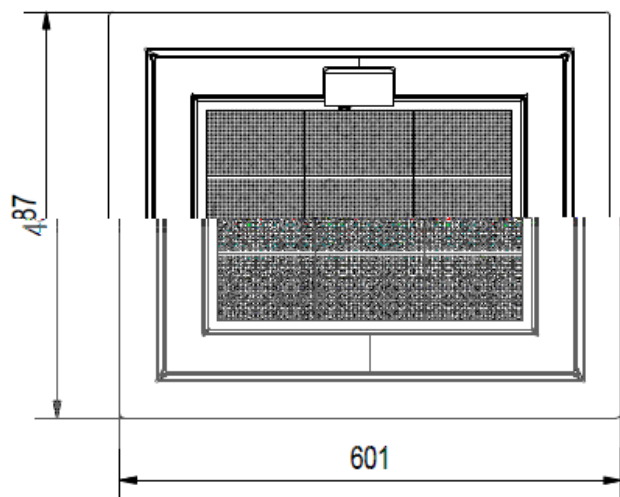
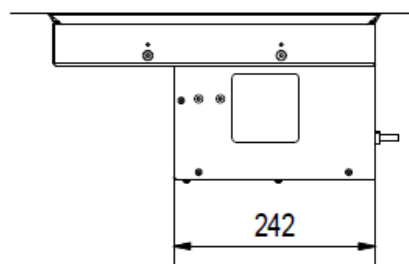
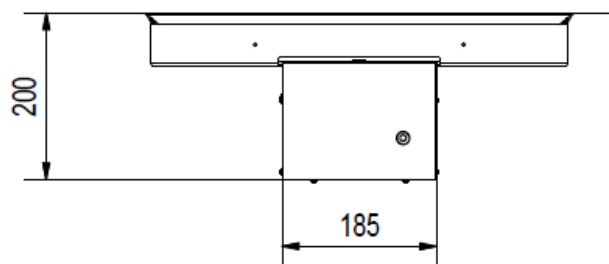

AQF 05

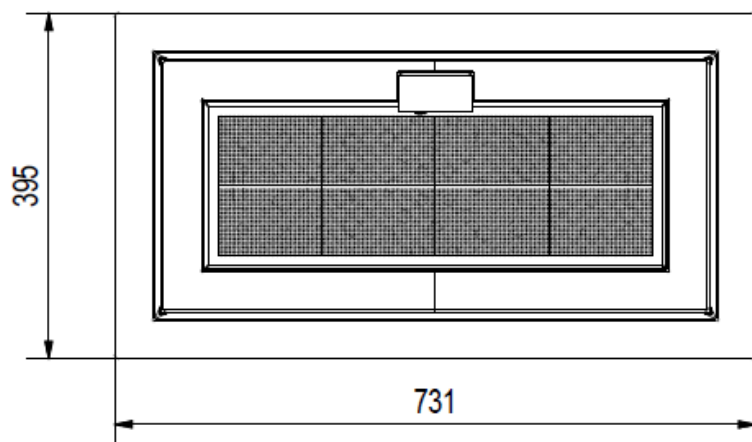
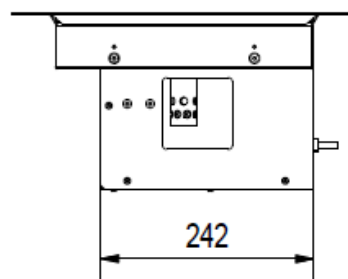
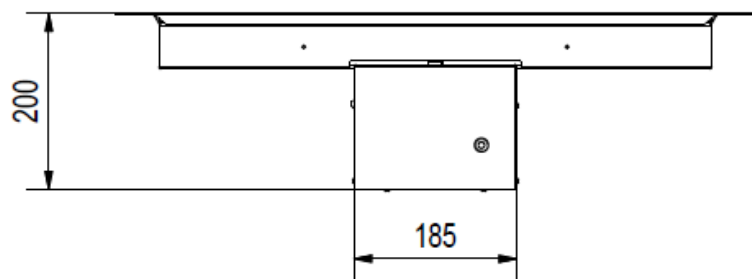

AQF 06

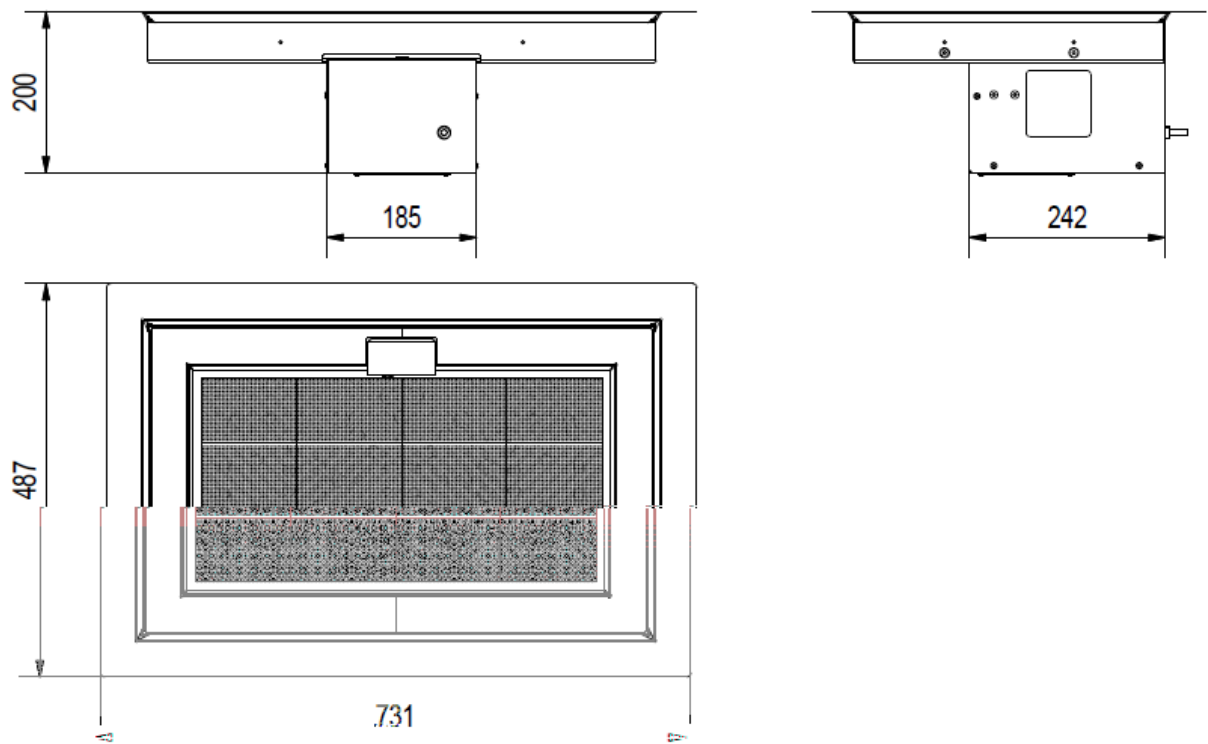

AQF 07

Rys. 1. Zwymiarowane rysunki wszystkich wariantów ogrodowego paleniska gazowego

"#\$%&'()*+*!, \$%- . (%/ . *!

Table 1. Technical specification of gas garden fireplaces							
	Jednostka	Kategoria urządzenia					
		I _{3B/P(30)}	I _{3B/P(37)}	I _{3B/P(50)}	I _{3P(30)}	I _{3P(37)}	I _{3P(50)}
Gaz odniesienia	-	G30	G30	G30	G31	G31	G31
AQF 01 (395X395)	[Kw(Hs)]	10	11,5	13	9	10	11,5
AQF 02 (395X395)		10	11,5	13	9	10	11,5
AQF 03 (395X395)		10	11,5	13	9	10	11,5
AQF 04 (395X395)		10	11,5	13	9	10	11,5
AQF 05 (395X395)		10	11,5	13	9	10	11,5
AQF 06 (395X395)		10	11,5	13	9	10	11,5
AQF 07 (395X395)		10	11,5	13	9	10	11,5
	m ³ /h	0.278	0.314	0.360	0.322	0.351	0.407
	g/h	707	799	916	611	667	773
Dysza gazowa Oznaczenie	[mm]	1.65	1.65	1.65	1.65	1.65	1.65

Wersja		Kategoria		Ciśnienie / gaz	
AQF 01	<input type="checkbox"/>	I3B/P	<input type="checkbox"/>	30 mbar, G30	<input type="checkbox"/>
AQF 02	<input type="checkbox"/>			37 mbar, G30	<input type="checkbox"/>
AQF 03	<input type="checkbox"/>			50 mbar, G30	<input type="checkbox"/>
AQF 04	<input type="checkbox"/>	I3P	<input type="checkbox"/>	30 mbar, G31	<input type="checkbox"/>
AQF 05	<input type="checkbox"/>			37 mbar, G31	<input type="checkbox"/>
AQF 06	<input type="checkbox"/>			50 mbar, G31	<input type="checkbox"/>
AQF 07	<input type="checkbox"/>	I3+	<input type="checkbox"/>	28-30/37 mbar, G30/G31	<input type="checkbox"/>

Dane producenta:

Producent

Dane teledadresowe:

Kratki.pl Marek Bal

kratki.pl Marek Bal

ul. Gombrowicza 4, 26-660 Wsola, Polska

tel. +48 48 384 44 88

fax +48 48 384 44 88

www.kratki.pl

Norma europejska

EN 14543 + A1

(. ", *0*%+*!

GAZOWE PALENISKO OGRODOWE N C E I/LUB SERWISOWANE PRZEZ
G F N F C N G
C N G
N F G
UWAGA. F
C C F F
N A A N N C N
MIENIA.

URZĄDZENIE TO ZOSTAŁO ZAPROJEKTOWANE ZGODNIE Z ZALECENIAMI RESTRYKCYJNYCH NORM BEZPIECZEŃSTWA ORAZ ZOSTAŁO PRZEBADANE I CERTYFIKOWANE PRZEZ NOTYFIKOWANĄ JEDNOSTKĘ WG PN-EN 14543.

!

A : F F!

Jest ważne, aby okresowo sprawdzać poprawność funkcjonowania oraz integralność poszczególnych podzespołów systemu sterowania gazem, a także elementy konstrukcyjne pod kątem jakichkolwiek uszkodzeń. Bardzo ważne jest, aby system sterowania gazem pozostawał nienaruszony i wolny od jakichkolwiek uszkodzeń. Serwisu urządzenia może dokonywać jedynie wykwalifikowany serwisant posiadający odpowiednie uprawnienia. Nieprzestrzeganie tych zasad może skutkować poważnym ubytkiem na zdrowiu, a nawet śmiercią oraz uszkodzeniem mienia.

Instalacja i użytkowanie musi przebiegać według obowiązującego w danym kraju prawa budowlanego. Twój autoryzowany sprzedawca może pomóc Ci ustalić jakie środki bezpieczeństwa należy zachować podczas instalacji czy użytkowania urządzenia. W niektórych przypadkach może zaistnieć konieczność zdobycia zezwolenia na instalację lub eksploatację takiego urządzenia. Zawsze konsultuj się z autoryzowanym sprzedawcą lub inspektorem budowlanym w celu ustalenia jakie regulacje dotyczą użytkowania i/lub instalacji urządzenia w Twojej okolicy. W przypadku braku zapisów regulujących instalację i użytkowanie, należy bezwzględnie stosować się do zaleceń z instrukcji oraz kodeksu bezpieczeństwa pożarowego.

Nie należy włączać urządzenia, jeśli którykolwiek z jego elementów został wcześniej zdemontowany, uszkodzony lub zniszczony. Przed ponownym użyciem, należy bezwzględnie wymienić brakującą lub uszkodzoną część oryginalnym zamiennikiem wskazanym przez producenta.

Jeżeli doszło do zalania urządzenia, a zwłaszcza, elementów systemu sterowania gazem lub palnika, należy wyłączyć urządzenie i skonsultować się z działem technicznym lub wykwalifikowanym serwisantem w celu sprawdzenia czy ponowne użytkowanie będzie wymagało wymiany, któregoś z elementów systemu.

Q Y Y Y Q !

c f c c
n n f
wyznaczana jest na podstawie sumy J J

Ze względu na możliwość występowania wysokich temperatur, zwłaszcza na szybach urządzenia, wszelkie materiały łatwopalne powinny być zlokalizowane w bezpiecznej odległości od urządzenia. Dzieci osoby starsze oraz inne osoby nieświadome powinny zostać poinformowane i ostrzeżone o możliwości występowania wysokich temperatur na urządzeniu w trakcie jego pracy i zaraz po jego wygaszeniu oraz powinny unikać kontaktu z urządzeniem, aby zapobiec oparzeniom i zapłonowi odzieży.

Małe dzieci, niemowlęta, osoby niedołążne i inne osoby wymagające szczególnej uwagi, przebywające w przestrzeni urządzenia powinny być objęte szczególnym nadzorem. Osoby te mogą być szczególnie narażone na przypadkowy kontakt z urządzeniem. W razie potrzeby, aby ograniczyć dostęp do urządzenia, należy rozważyć zastosowanie barierek ochronnych.

N C F

Nie należy uderzać ani opierać się o żadne elementy urządzenia.

UWAGA: Żadne elementy w urządzeniu nie mogą być zastąpione innymi niż tymi dostarczonymi przez producenta lub przez niego zalecanymi.

c c J W
n n c J

Pod żadnym pozorem nie wolno stosować paliw stałych (drewno, papier, węgiel, etc.) w tym urządzeniu.

C F używania jakichkolwiek paliw ciekłych lub innych materiałów łatwopalnych do rozpalania urządzenia!

By uniknąć wypadków nie zaleca się zezwalania na używanie urządzenia osobom niezaznajomionym z obsługą urządzenia. Dla bezpieczeństwa, zawsze używaj rękawiczek i gogli przy pracach konserwacyjnych.

UWAGA! Zawsze upewnij się, że dopływ gazu jest odcięty przed kontrolą, serwisem lub czyszczeniem urządzenia.

UWAGA! Zamknięcie palnika dedykowaną przykrywką, dostępną wraz z urządzeniem jest bezwzględnie zabronione przed wygaszeniem urządzenia i odcięciem dopływu gazu do takiego urządzenia. Zamknięcie przykrywki nie spowoduje automatycznego wygaszenia się palnika kontrolnego urządzenia co może powodować niekontrolowany wyciek gazu i skutkować wybuchem, pożarem lub szkodami na zdrowiu i mieniu.

\$0\$1\$. , &!/ \$" , * 23! !#(\$42"/\$!56#*)52* . (\$!/*)3#(5. \$75!574/\$2*%/*!

Jeśli podczas kontroli przesyłki zauważone zostaną jakiegokolwiek uszkodzenia lub braki, skontaktuj się ze swoim autoryzowanym sprzedawcą.

Prosimy o upewnienie się, że wszystkie elementy zestawu nie uległy uszkodzeniu w trakcie transportu. Kontrola powinna mieć miejsce w obecności dostawcy. Zakupiony ogrzewacz powinien zawierać kompletny zestaw przyłączeniowy do butli z gazem.

- Kompletny, gotowy do użycia palnik wraz z pełnym systemem kontroli sterowania gazem uzbrojonym w sterownik manualny
- Instrukcja montażu i obsługi urządzenia.
- Rama maskująca otwór po instalacji urządzenia w blacie stołu lub innego elementu wystroju ogrodu.
- Przykrywka maskująca palenisko po jego wygaszeniu (nigdy nie zasłaniaj palnika w trakcie pracy!)

Gazowe palenisko ogrodowe zostało zaprojektowane z myślą o Państwa wygodzie. Urządzenie jest wyposażone w nowoczesny system sterowania gazem zabezpieczającym przed niekontrolowanym wyciekiem gazu.

(. " , *0*%+*! !2#452*6/\$. (\$!

gazowego paleniska ogrodowego d c n n j jf i									
J									
c c c j n									
przep n c ne na karcie gwarancyjnej wyrobu. Brak takiego									
jf!									
C C									
C N N									

Urządzenie posiada otwartą komorę spalania bez opcji podłączenia go do przewodu kominowego. Gazowe palenisko ogrodowe jest sprzedawane z preinstalowanym systemem kontroli sterowania gazem, jednak przed pierwszym użyciem zaleca się skontrolowanie szczelności układu ze względu na możliwość jego rozszczelnienia w transporcie. Wszelkie instrukcje dotyczące prawidłowego podłączenia systemu, instalacji w stole oraz ramki znajdują Państwo poniżej w dalszej części instrukcji.

N :

To urządzenie jest przeznaczone do łatwej instalacji i przemieszczania. Przed przemieszczeniem go, upewnij się, że wszystkie elementy zabezpieczające przed wyjęciem zostały zdeinstalowane, dopływ gazu został odcięty, a przewód odłączony od zaworu na palenisku. Przemieszczanie urządzenia, gdy jest ono w trakcie pracy jest surowo zabronione. Po ustawieniu ogrzewacza w pożądanym miejscu należy zabezpieczyć je przed przesunięciem, wypadnięciem lub przewróceniem się.

/*"*6&!(". ", *0*%&+. \$!

Instalacja powinna być przeprowadzona zgodnie z wymogami prawa obowiązującego na terenie danego kraju lub regionu. W razie braku takich przepisów, należy stosować się do zasad zawartych w tej instrukcji oraz zasad bezpieczeństwa przeciwpożarowego.

To urządzenie zostało przebadane pod kątem jakości i bezpieczeństwa oraz było certyfikowane przez notyfikowany instytut badawczy.

UWAGA!

Gazowe palenisko ogrodowe jest przystosowane do pracy z butlą lub przydomowym zbiornikiem mieszaniny gazów propan – butan. Elastyczny przewód przyłączeniowy powinien być przeznaczony do gazu płynnego z butli.

C n c n J J c n f n J J

Urządzenie jest sprzedawane z kompletną automatyką i przewodami łączącymi palnik główny i kontrolny ze sterownikiem. Nie należy używać zamiennych elementów systemu innych niż zainstalowane lub dostarczane przez producenta.

Q

7*/52\$75!#*0\$. (")*!5745652\$758!

Gazowe palenisko ogrodowe jest urządzeniem mobilnym, zdolnym do przemieszczania się w dowolnie wybrane miejsce. Istnieją jednak ograniczenia, do których bezwzględnie należy się stosować. Urządzenie ze względu na możliwość występowania wysokich temperatur na jego zewnętrznych powierzchniach należy trzymać z dala od materiałów łatwopalnych, a także ze względu na otwartą komorę spalania bez możliwości podłączenia do przewodów kominowych, powinno być użytkowane w otwartych przestrzeniach lub w pomieszczeniach dobrze wentylowanych. BEZWZGLĘDNIIE ZABRONIONE JEST ustawianie urządzenia w innym niż poziomym ułożeniu.

Wskazówki dotyczące prawidłowej i bezpiecznej instalacji urządzenia:

- Podłącz reduktor do butli lub przydomowej instalacji z płynnym gazem, tak aby zawór nie wpływało to na poziome położenie paleniska wraz z pozostałymi jego elementami składowymi. Podłączenie go w inny sposób może skutkować blokowaniem dopływu gazu do urządzenia. W tym celu użyj odpowiednich narzędzi. Dokręcenie reduktora ręcznie jest niewystarczające i może skutkować wyciekami gazu. Wymiana i/lub podłączenie butli powinno mieć miejsce w miejscach dobrze wentylowanych.
- Pamiętaj aby przed podłączeniem reduktora upewnić się, że gumowe uszczelki znajdują się na swoim miejscu i nie są uszkodzone. Jeśli tak nie jest, urządzenie nie może być używane do chwili wymiany uszczelki.
- Pamiętaj, że butla z gazem powinna stać zawsze w pozycji pionowej, a przewód łączący butlę z palnikiem powinien być ułożony w taki sposób by nie wchodził w kontakt z ostrymi przedmiotami lub krawędziami, a także gorącymi elementami palnika.
- Sprawdź poprawność i szczelność zainstalowanego systemu kontroli sterowania gazem oraz całego układu gazowego urządzenia. W tym celu możesz użyć wody z mydłem lub dedykowanego rozpylacza do wykrywania wycieków gazu. Aby sprawdzić szczelność pokryj wodą z mydłem lub rozpylaczem wszelkie łączenia (**butla-reduktor, reduktor**
- **blok gazowy sterownika, blok gazowy - przewody miedziane iskrownika i**
- n pomiędzy butlą, a sterownikiem oraz te za blokiem gazowym, a następnie rozpal urządzenie, tak aby gaz wypełnił również odcinek od bloku gazowego do dysz palnika. Jeśli na łączeniach pojawią się pęcherzyki, oznaczać to będzie, że w tym miejscu znajduje się nieszczelność.

UWAGA: Bezpieczne odległości od materiałów łatwopalnych, które należy zachować zgodnie ze wskazaniami niniejszej instrukcji zostały ustalone na podstawie testów bezpieczeństwa. Materiałami łatwopalnymi możemy nazwać wszystko co może się zapalić, a więc papier, drewno, wszelkiego rodzaju paliwa, plastik, odzież itp. Wyznaczona przestrzeń nie jest ograniczona przez materiały niepalne, ale dotyczy też materiałów łatwopalnych znajdujących się bezpośrednio za przedmiotami niepalnymi, narażonymi na kontakt z urządzeniem.

Jeśli nie jesteś pewny co do charakteru palności jakiegokolwiek materiału w obrębie urządzenia, skonsultuj się z przedstawicielami straży pożarnej.

Pamiętaj, że materiały ognioodporne uważa się za palne pomimo swojej ognioodporności. Mogą być trudne w podpaleniu, ale również się palą.



Gazowe palenisko ogrodowe zostało przebadane i dopuszczone do ogrzewania przestrzeni otwartych lub dobrze wentylowanych z zastrzeżeniem zachowania bezpiecznych odległości od materiałów łatwopalnych, jak zostało to pokazane na schematach poniżej.



Należy bezwzględnie przestrzegać instrukcji dotyczących bezpiecznej instalacji urządzenia zawartych w niniejszej instrukcji. Jest obowiązkiem użytkownika upewnić się, że instalator/monter zainstaluje urządzenie z zachowaniem odległości od materiałów palnych zaś izolacja/materiał wykonania stołu/blatu wykonany jest z niepalnych materiałów zgodnie ze schematem poniżej.

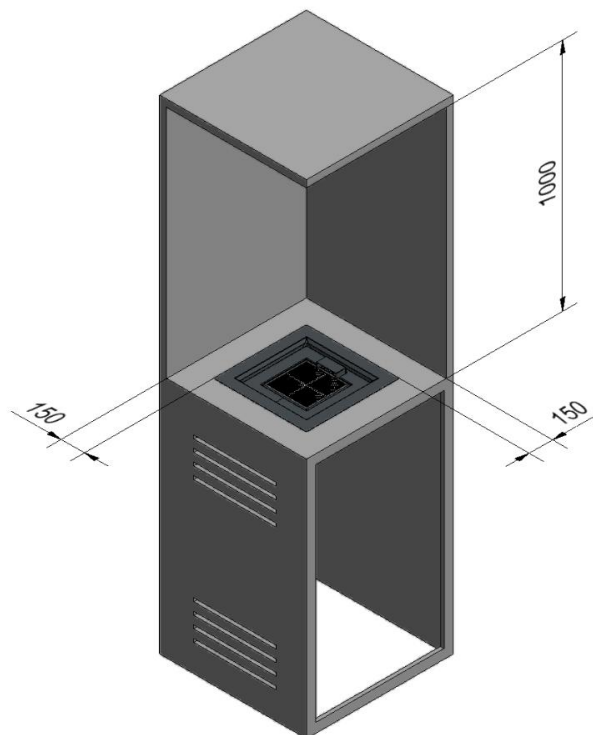

Fig. 2. Schemat minimalnych, bezpiecznych odległości dla materiałów niepalnych, które muszą być zastosowane do instalacji gazowego ogrzewacza ogrodowego.

DEFINICJE:

/ C - Forma mebli lub wystroju tarasu / ogrodu, wykonana z otworem w blacie, w którym zainstalowane jest palenisko ogrodowe z otwartą przestrzenią pod blatem, bez ścian powyżej poziomu palnika.

OBUDOWA - Forma obudowy/zabudowy z otworem w blacie, w którym palenisko ogrodowe jest zainstalowane z otwartym lub dobrze wentylowanym miejscem pod blatem (patrz minimalne wycięcia wentylacyjne podane na stronie 15 niniejszej instrukcji) oraz z przynajmniej jedną ścianą powyżej poziomu palnika.

UWAGA!

zabudowa czy c / n f f
J
J wy J J n
f J J f n J
J c f J c podczas pracy
J n n f , mo c e ich
c f n .

Ogrodowe palenisko ogrodowe AQF musi być zainstalowane w stole, blacie lub obudowie zdolnej do spełnienia określonych wymagań bezpieczeństwa opisanych poniżej lub w obudowie, która może być zakupiona u producenta.

1. c c c n c f f J c.
AQF 01 - 7,0 kg
AQF 02 - 8,5 kg
AQF 03 - 10,5 kg
AQF 04 - 10,5 kg
AQF 05 - 13,0 kg
AQF 06 - 12,5 kg
AQF 07 - 16,0 kg
2. c c c n c n c n
n f c n
5- J Jn J n n J J f J f f
n n n n palnych zgodnie z rysunkami
2 i 3.
3. c c c n c n /
n n c c
J J c / /c n f n n J
fc f J J c .
n c c c f f
c n J J nie wszystkich
c n n n J J
n

Tabela 2. Wymogi instalacyjne.				
	f c) spodu paleniska do podstawy)	na poziomie paleniska	N J n palnika	Min.
AQF 01	700 mm	150 mm	400 mm	1500 mm
AQF 02	700 mm	100 mm	400 mm	1500 mm
AQF 03	700 mm	100 mm	400 mm	1500 mm
AQF 04	700 mm	100 mm	400 mm	1500 mm
AQF 05	700 mm	100 mm	400 mm	1500 mm
AQF 06	700 mm	100 mm	400 mm	1500 mm
AQF 07	700 mm	100 mm	400 mm	1500 mm

N N . Palnik nie może być ustawiony wyżej niż 1000 mm nad ziemią. Należy zachować minimalną głębokość i szerokość oraz maksymalną wysokość urządzenia. Niespełnienie powyższych warunków może spowodować utratę gwarancji i może prowadzić do niebezpiecznych sytuacji, takich jak przewrócenie urządzenia, pożar lub utrata zdrowia.

UWAGA: n n J J
zabroniona.

W J J J f n c c J
c dla zakupionego n c przez
producenta.

Tabela 3. Minimalne Wymogi instalacyjne.				
	f c) spodu paleniska do podstawy)	na poziomie paleniska	N J n palnika	Min.
AQF 01	700 mm	100 mm	150 mm	700 mm
AQF 02	700 mm	100 mm	150 mm	600 mm
AQF 03	700 mm	100 mm	150 mm	600 mm
AQF 04	700 mm	100 mm	150 mm	600 mm
AQF 05	700 mm	100 mm	150 mm	600 mm
AQF 06	700 mm	100 mm	150 mm	600 mm
AQF 07	700 mm	100 mm	150 mm	600 mm

c c n n Jn J J
c c c
minimalnych o n J J f n nymi
n n c n n c n n J c Niepalna
c n c J n n n

Każde palenisko gazowe, bez względu na wersję, która ostatecznie została wybrana, musi być zainstalowana w otworze wykonanym na wymiar zgodnie z tabelą poniżej. Minimalny wymiar izolacji/blatu stołu wykonanego z materiałów niepalnych zgodnie ze schematem powyżej wynosi 150 mm licząc od krawędzi zewnętrznej ramy paleniska.

	Min. f c	Min. c	N lub zabudowy z miejscem c f c c	Max. zabudowy	Max. J n un
AQF 01	545 mm	545 mm	850 mm	1500	1000
AQF 02	545 mm	621 mm	850 mm	1500	1000
AQF 03	637 mm	637 mm	850 mm	1500	1000
AQF 04	545 mm	751 mm	850 mm	1500	1000
AQF 05	637 mm	751 mm	850 mm	1500	1000
AQF 06	545 mm	881 mm	850 mm	1500	1000
AQF 07	637 mm	881 mm	850 mm	1500	1000

UWAGA:

Urządzenie po instalacji powinno być zabezpieczone minimum 100 mm pasem za materiału izolującego z każdej strony urządzenia, nawet jeśli zabudowa jest wykonana z materiałów niepalnych, po to by zabezpieczyć zabudowę, stół czy blat przed nagrzewaniem się.

Minimalny zalecany dystans bezpieczeństwa wynosi natomiast 200 mm od krawędzi zewnętrznej izolacji paleniska. Jest to dystans, który powinien zostać zachowany aby możliwość kontaktu z ogniem przez osoby wymagające opieki był utrudniony. Należy jednocześnie pamiętać, że wymiar ten nie gwarantuje bezpieczeństwa uniknięcia poparzeń osób znajdujących się w pobliżu jeżeli te nie stosują się do zaleceń instrukcji. Jest obowiązkiem użytkownika zabezpieczyć miejsce, w którym zainstalowane zostanie palenisko gazowe przez niepożądanym kontaktem z ogniem/urządzeniem dzieci, osób starszych, niedołączy i wszystkich innych osób wymagających szczególnej opieki.

Minimalna bezpieczna odległość od paleniska wynosi 1500 mm. Oznacza to, że instalacja urządzenia w odległości mniejszej niż podana do materiałów palnych jest zabroniona. Można go zainstalować w niepalnej obudowie tylko wtedy, gdy odległość będzie mniejsza, ale nadal musi spełniać ten wymóg, gdy dotyczy materiałów palnych za niepalną obudową.

Nawet jeśli odległość obudowy od materiałów palnych jest zgodna z powyższymi wymaganiami, nadal nie należy instalować obudowy z urządzeniem w obszarze, który nie będzie spełniał wymagań dotyczących obszaru o właściwej wentylacji.

n f c nadal musi posiadać przynajmniej jedną ścianę otwartą nad poziomem palnikiem. Każda obudowa urządzenia i jego butla gazowa musi mieć łatwo dostępne drzwiczki do butli gazowej i otwory wentylacyjne o powierzchni co najmniej 0,1 m².

J J n n n f) J
c c n n n
n n n c c n
dostarczonych przez producenta lub zgodnyc n n c n
J c / n n n c n
n , prod J J
n f c n c

UWAGA!!!

C F C F A GAZOWEGO PALENISKA OGRODOWEGO NA
N G

PRZECHOWYWANIE GAZOWEGO PALENISKA OGRODOWEGO C
N N

A N F A O , C O INSTALACJI MUSI
F A PALENISKO.

N C ZAWSZE UMIESZCZANY W DEDYKOWANEJ ZABUDOWIE N
F N EM A A
KOMORY.

W A N INNYM WYPADKU PALENISKO POWINNO F N N W
N C E N N N

) F C C F F
N F UCHWYTY
C PO C C C ENIA
N A N N A C ENIA
GAZEM N C F N C C F
A C N N C F

C N A
N F

#(\$42"/\$!343%-5 1(\$. (\$!

Przed pierwszym użyciem upewnij się, że wszystkie połączenia indywidualnych elementów systemu zostały wykonane zgodnie z zaleceniami zawartymi w instrukcji. Niewłaściwe podłączenie systemu sterowania gazem może skutkować jego uszkodzeniem.

Przez pierwsze kilka rozpaleń może być wyczuwalny specyficzny zapach, utrzymujący się nawet przez kilka godzin po użytkowaniu urządzenia. To zjawisko jest związane z wypalaniem się farby. Zwierzęta mogą być szczególnie wrażliwe na zapachy wydzielane w trakcie dopalania się farby. Aby przyspieszyć ten proces zaleca się wygrzanie urządzenia na maksymalnej wielkości płomienia przez kilka godzin.

(. ", *0*%+*!"&", \$1 3! ", \$452 *. (*!7*/\$1!

UWAGA!!!

To urządzenie wraz z systemem sterowania gazem może być zainstalowane wyłącznie na ustawieniach fabrycznych.

UWAGA!!!

Poszczególne elementy systemu sterowania gazem powinny być zainstalowane zgodnie z zaleceniami niniejszej instrukcji.

Standardowy system sterowania gazem zawiera ręczny zawór sterujący. Elementy systemu powinny być zainstalowane w miejscach do tego wyznaczonych. Zmiana ich położenia może narazić urządzenie na uszkodzenie ze względu na szkodliwe temperatury lub zalanie.

Urządzenie może pracować wyłącznie z automatyką dostarczoną razem z urządzeniem. Połączenia poszczególnych elementów systemu zostały wykonane w taki sposób, aby zapobiec ich niewłaściwemu podłączeniu.

f c J c n J
f f c n f f J n f J
n J J J

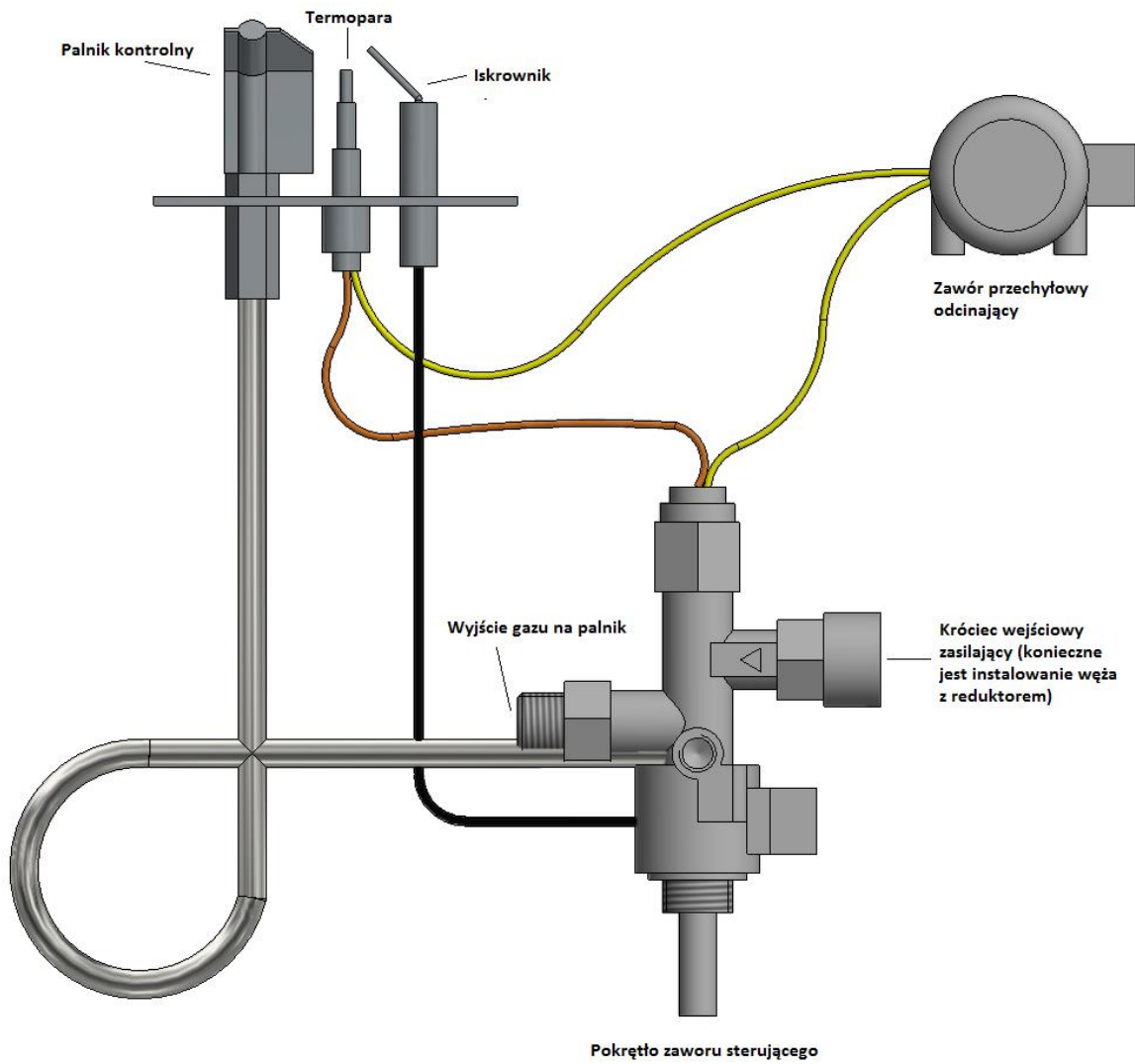

Rys. 4. Schemat podłączenia systemu ręcznego sterowania gazem

Y Y Y

Y Q !

Należy podłączyć reduktor do butli upewniając się, że uszczelki są na swoim miejscu (Patrz schemat powyżej), jeśli uszczelki są sparciate bądź uszkodzone lub jeśli, którejs z nich brakuje, nie można używać urządzenia do momentu wymiany uszczelek. Zawór musi pozostać w takiej pozycji w jakiej jest zainstalowany fabrycznie. Zmiana kąta nachylenia zaworu z zaworem przeciwprzechyłowym skutkować zamknięciem dopływu gazu do urządzenia, a tym samym jego wyłączeniem.

UWAGA!!!

Zawór przeciwprzechyłowy jest zabezpieczeniem przed przewróceniem się urządzenia, dzięki czemu w razie przewrócenia się urządzenia, zawór automatycznie odcina dopływ gazu do sterownika, co wygasza płomień.

UWAGA!

Podłączenie urządzenia do źródła gazu powinno przebiegać wyłącznie, kiedy ogrzewacz jest wyłączony, a zawór na butli jest zakręcony.

UWAGA!

Zabrania się używania otwartego ognia podczas procesu instalacji lub podłączania butli. Niezastosowanie się do tego zakazu może skutkować pożarem, wybuchem i powodować uszkodzenia mienia, urazy ciała, a nawet skutkować utratą życia.

n	c		J	f		J	J	f	c	J
c	n									
c	f	n				n	c	c		n
.										
		J	J			c	f			
J	J		n	c	J	J			n	f
		f		n						

UWAGA:

Zaleca się okresowe sprawdzanie jakości połączeń wszystkich przewodów gazowych łącznie z gumowym wężem elastycznym (przynajmniej raz w miesiącu lub każdorazowo przy wymianie butli). Jeżeli są widoczne pęknięcia, uszkodzenia lub inne ślady zniszczenia elementy powinny zostać wymienione na nowe o tej samej długości i równoważnej jakości.

" , \$452* . (\$!

Użytkownik wybierając gazowe palenisko ogrodowe otrzymuje urządzenie wyposażone w sterownik ręczny. Przed rozpoczęciem obsługi modułu sterującego zapoznaj się z niniejszą instrukcją. Postępowanie wbrew instrukcji lub niezgodnie z instrukcją może doprowadzić do uszkodzenia elementów systemu sterowania gazem lub samego urządzenia, a także spowodować pożar, uszkodzenia mienia lub utraty zdrowia.

Q Q Q Y !

Rozpalanie urządzenia powinno przebiegać według poniższych instrukcji. Ręczny system kontroli został zaprojektowany tak aby całkowicie wyeliminować konieczność jego konserwacji oraz jakiegokolwiek regulacji. Nigdy nie próbuj otwierać lub naruszać w jakikolwiek sposób zaworu lub innych jego elementów konstrukcyjnych.

y y y !

1. Jeżeli dopiero co podłączyłeś butlę z gazem do swojego urządzenia należy odpowietrzyć przewody układu sterującego. Wciskając pokrętło przekręć je przeciwnie do ruchu wskazówek zegara aż do jego zatrzymania i przytrzymaj je przez maksymalnie 5 sekund (gaz dopłynie do palnika kontrolnego, ale również do palnika głównego).

2. W dalszym ciągu wcd pokrętło

:dk pton² paln² ka kont olne φ

n

Pokrętko jest w pozycji odpalania palnika kontrolnego (**poz.2.**). Aby zwiększyć moc do poziomu mocy maksymalnej, a tym samym również wysokość płomienia lub do każdej pośredniej mocy pomiędzy mocą minimalną, a maksymalną przekręć pokrętko dalej w kierunku przeciwnym do ruchu wskazówek zegara aż do blokady. Pokrętko jest w pozycji mocy maksymalnej. (**poz.3.**)



Rys. 5. Schemat poglądowy uruchamiania urządzenia i regulacji płomienia.

5. "\$42*%+*!

UWAGA!!!

f n i n c n przy

UWAGA!!!

Konserwacji ogrzewacza n j fb

- ✓ Urządzenie należy poddawać okresowym przeglądom minimum raz w miesiącu lub przy każdej wymianie butli.
- ✓ Czyszczenie powinno mieć miejsce regularnie lub w miarę pojawiania się kurzu lub brudu na urządzeniu.
- ✓ Zabrania się wprowadzania jakichkolwiek zmian w konstrukcji urządzenia.
- ✓ Ogrzewacza nie należy czyścić przy użyciu środków o działaniu żrącym.
- ✓ W przypadku wymiany poszczególnych elementów, należy używać tylko oryginalnych części dostępnych u producenta.

y r !

L.p.	Zakres	Czynności
1	Kontrola ogólna	<p>Przeprowadź procedurę rozpalania w ogrzewaczu.</p> <p>Sprawdź poprawność działania wszystkich systemów zabezpieczających.</p> <p>Sprawdź, czy płomień palnika głównego pali się stabilnie.</p> <p>Sprawdź, czy główny palnik pali się równomiernie.</p>
2	Kontrola systemu sterowania gazem	<p>Sprawdź szczelność połączeń gazowych.</p> <p>Sprawdź, czy wentylacja komory butli nie jest zablokowana</p> <p>Sprawdź, czy elementy systemu sterowania gazem nie są narażone na działanie wysokiej temperatury.</p> <p>Sprawdź, czy komora wewnętrzna i elementy w niej zainstalowane nie są narażone na działanie wilgoci. Sprawdź czy przewody połączeniowe nie noszą śladów korozji.</p>
3	Kontrola komory spalania	<p>Sprawdź, czy palnik kontrolny nie jest przysłonięty przez elementy dekoracyjne.</p> <p>Sprawdź, czy termopara jest w zasięgu płomienia kontrolnego.</p> <p>Sprawdź, czy komora spalania nie wymaga czyszczenia.</p> <p>Sprawdź, czy wszystkie otwory doprowadzające powietrze do komory spalania są drożne. W razie konieczności udroźnij otwory.</p> <p>Sprawdź, czy komora spalania nie nosi śladów korozji. W razie potrzeby usuń korozję i pokryj ubytki nową warstwą farby kominkowej.</p> <p>Sprawdź czy główny palnik zapala się płynnie.</p>
4	Kontrola urządzeń sterującego	<p>Sprawdź, czy w obwodach nie występują przebicia</p> <p>Sprawdź, czy elementy systemu sterującego nie są narażone na przegrzanie.</p>
5	Elementy dekoracyjne	<p>Sprawdź, czy elementy dekoracyjne nie wymagają czyszczenia.</p> <p>Sprawdź, czy elementy dekoracyjne nie stykają się z szybą.</p> <p>Sprawdź, czy elementy dekoracyjne nie zasłaniają otworów dopowietrzających palenisko.</p> <p>Sprawdź, czy elementy dekoracyjne nie uległy uszkodzeniu.</p>

- ✓ Wszelkie elementy opakowania, w których dostarczono ogrzewacz gazowy powinny zostać zutylizowane w odpowiedni dla ich rodzaju sposób.
- ✓ Jeżeli eksploatacja urządzenia dobiegła końca, należy poddać je utylizacji. Użytkownik zobowiązany jest przekazać kominek do odpowiedniej instytucji zajmującej się recyklingiem tego typu urządzeń.

- ✓ wszystkie usterki wynikające z tytułu nie przestrzegania postanowień instrukcji obsługi, a w szczególności dotyczące podłączenia do urządzenia niewłaściwego rodzaju gazu;
- ✓ wszelkie usterki powstałe podczas transportu od dystrybutora do Kupującego;
- ✓ wszelkie usterki powstałe podczas instalacji i zabudowy paleniska;
- ✓ reklamacje związane z nieprawidłowo dobranym produktem (zainstalowanie urządzenia o zbyt małej lub dużej mocy w stosunku do zapotrzebowania, zasilanie urządzenia niewłaściwym gazem);
- ✓ uszkodzenia wynikłe z przeciążeń cieplnych paleniska (związanych z niezgodnym z postanowieniami instrukcji obsługi eksploataowaniem wkładu).
- ✓ uszkodzenia wynikłe z nieprawidłowego ułożenia elementów dekoracyjnych na palenisku.

Gwarancja ulega przedłużeniu o okres od dnia zgłoszenia reklamacji, do dnia zawiadomienia nabywcy o wykonaniu naprawy. Czas ten będzie potwierdzony w karcie gwarancyjnej. Naprawy urządzenia może dokonać jedynie osoba posiadająca odpowiednie uprawnienia

Wszelkie uszkodzenia powstałe w skutek niewłaściwej obsługi, magazynowania, nieumiejętnej konserwacji, niezgodne z warunkami określonymi w instrukcji obsługi i eksploatacji oraz wskutek innych przyczyn, niezawinionych przez producenta, powodują utratę gwarancji, jeżeli uszkodzenia te przyczyniły się do zmian jakościowych paleniska. Podczas rozgrzewania się i stygnięcia dochodzi do rozprężeń i palenisko może wydawać trzaski - jest to naturalne zjawisko i nie stanowi podstaw do składania reklamacji.

Niniejsza karta gwarancyjna stanowi podstawę dla nabywcy do bezpłatnego wykonania napraw gwarancyjnych. Karta gwarancyjna bez daty, pieczęci, podpisów, jak również z poprawkami dokonanyymi przez osoby nieupoważnione traci ważność. Duplikaty Gwarancji nie są wydawane!!!

W celu stałego polepszania jakości swoich produktów firma Kratki.pl Marek Bal zastrzega sobie prawo do modyfikowania urządzeń bez wcześniejszego uprzedzenia.

Powyższe przepisy dot. gwarancji w żaden sposób nie zawieszają, nie ograniczają, ani nie wyłączają uprawnień konsumenta z tytułu niezgodności towaru z umową wynikających z przepisów Ustawy z dnia 27 lipca 2002 r. o szczególnych warunkach sprzedaży konsumenckiej.

Ł I A A C J I G E A C A I E C E Ń E I I E

Typ urządzenia:

—

Model urządzenia:

—

Numer seryjny urządzenia:

—

Data instalacji:

—

Dane i podpis sprzedawcy:

Data sprzedaży:

Dane instalatora oraz rodzaj, numer i data
ważności stosownych uprawnień:

OŚWIADCZENIE INSTALATORA

Ja niżej podpisany oświadczam, że zapoznałem się z niniejszą instrukcją dotyczącą ww. ogrzewacza pomieszczeń. Urządzenie działa prawidłowo i zostało zainstalowane zgodnie z niniejszą instrukcją.

Czytelny podpis _____

OŚWIADCZENIE NABYWCY KOŃCOWEGO

Ja niżej podpisany oświadczam, że zapoznałem się z niniejszą instrukcją dotyczącą ww. ogrzewacza pomieszczeń

Czytelny podpis _____

PROTOKÓŁ Z PRZEGLĄDU OGRZEWACZA POMIESZCZEŃ Z SERII LEO

Numer i data przeglądu:

—

Dane serwisanta oraz rodzaj, numer i data ważności stosownych uprawnień:

Uwagi:

Czytelny podpis _____



ATTENTION



**HOT SURFACES CAN CAUSE
BURNS.**

**DO NOT TOUCH THE
APPLIANCE BEFORE IT WILL
COOL DOWN.**

**NEVER LEAVE CHILDREN ELDERLY PEOPLE OR OTHER PEOPLE
REQUIRING CARE NEAR THE WORKING APPLIANCE.**

WARNING!

THE DEVICE IS HOT DURING WORK!

AS A RESULT OF CONTACT WITH HOT APPLIANCE SURFACES, BURNS MAY CAUSE. CHILDREN, ELDERLY PEOPLE (OR OTHER PEOPLE REQUIRING CARE), ANIMALS, CLOTHES, FLAMMABLE FURNITURE, ANY FUEL OR OTHER FLAMMABLE MATERIALS SHOULD BE FAR AWAY FROM THE APPLIANCE.

REMEMBER TO CARE FOR THE MAINTENANCE OF THE MACHINE IN ACCORDANCE WITH THE RECOMMENDATIONS OF THIS MANUAL!

Read all the instructions below and make them available to any possible user of the appliance before anyone will operate it.

Any modifications of the appliance are strictly prohibited. Never attempt to modify the appliance or any part of it. Any changes or modifications result in immediate loss of warranty and the validity of all certificates.

The appliance must be installed and serviced only by a qualified installer.

T

W

T

P

I

A

Kratki.pl Marek Bal is a well-known and respected manufacturer of heating devices both on the Polish and European market. Our products are made on the basis of strict standards. Each garden heater manufactured by the company is subjected to factory quality control, where it is goes under very restrictive safety tests. The use of materials with the highest quality in the production guarantees the end user smooth and reliable operation of the appliance. This manual contains all the information necessary for the correct connection, operation and maintenance of a gas garden hearth intended for overhead installation in tables and other decorative elements of the garden decor.

A gas garden fireplace powered by gas fuel is an open device, without an exhaust system, designed for heating of exposed and / or a well ventilated surfaces. Very low emission factors guarantee safety even when used on small, ventilated covered surfaces. The heater meets the strict requirements of European directives regarding safety and the environment. The device has been designed and tested in accordance with EN 14543 Specification for dedicated liquefied petroleum gas appliances. Parasol patio heaters. Flueless radiant heaters for outdoor or amply ventilated area use. Read these instructions before installation and use. The information contained in it will allow for trouble-free use of the device. The manual should be kept for the whole lifetime of the device.

The gas garden fireplace has been designed to be powered with propane or propane-butane gas mixture. This appliance is available in several versions depending on the size. Regardless of the version, the gas garden fireplace is equipped with the same completely safe, advanced, manual gas control system with anti-tilt valve.

APPLIANCES DIMENSIONS

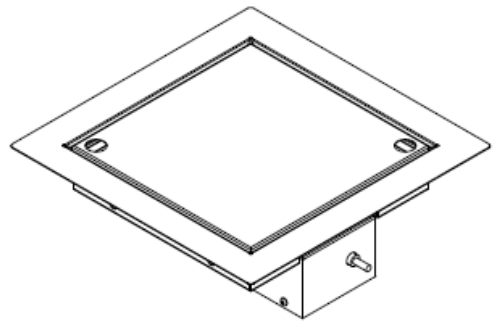
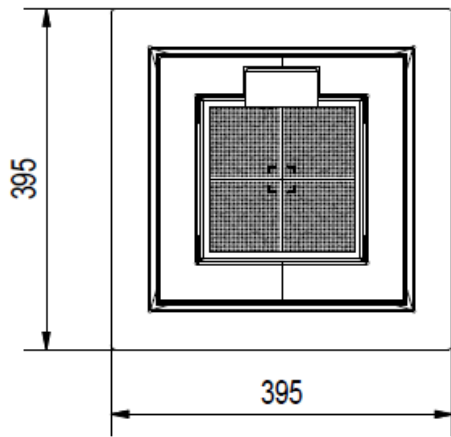
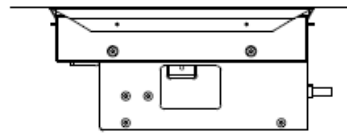
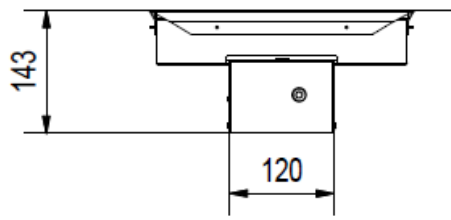

AQF 01

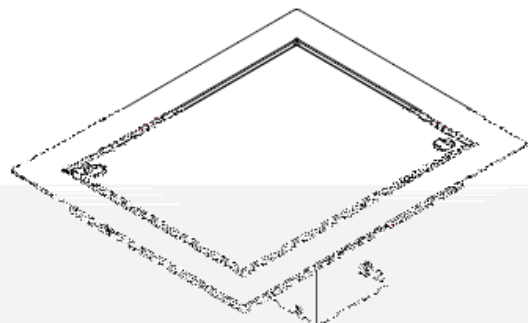
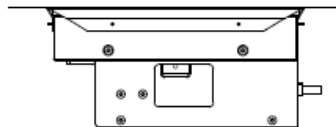
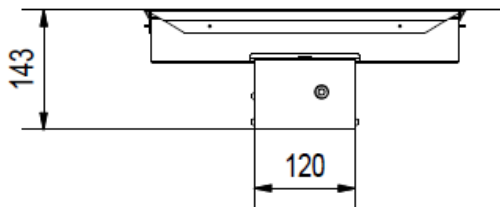

AQF 02

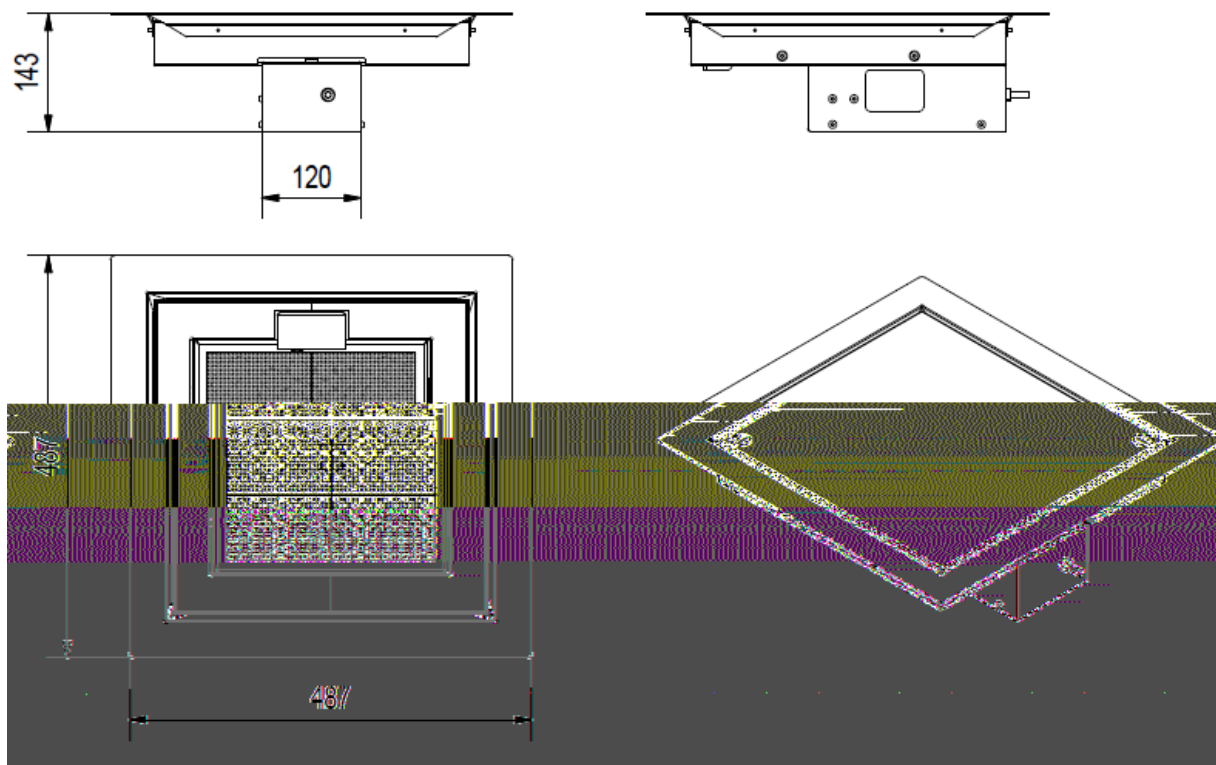

AQF 03

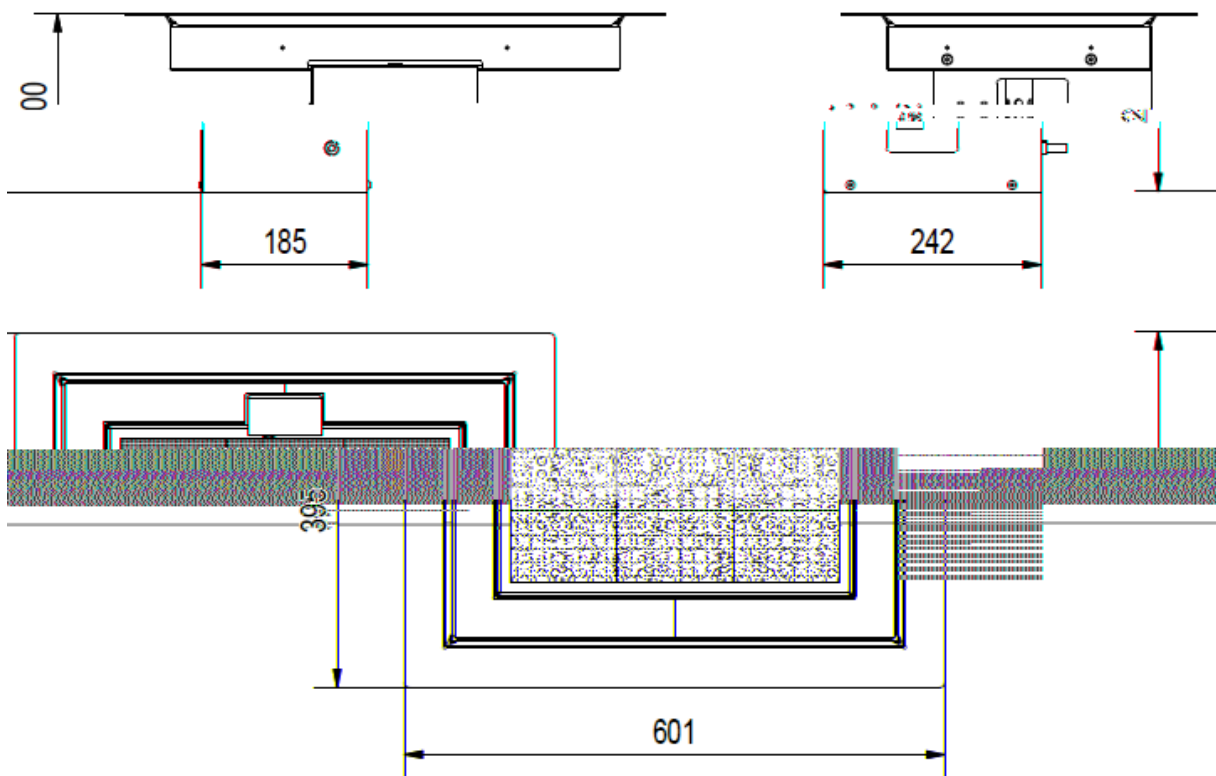

AQF 04

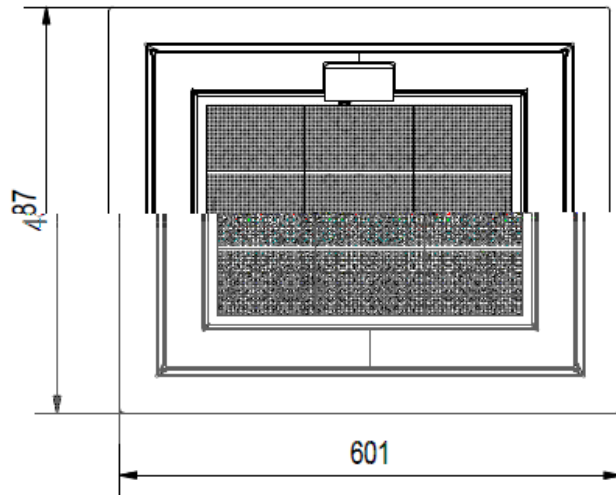
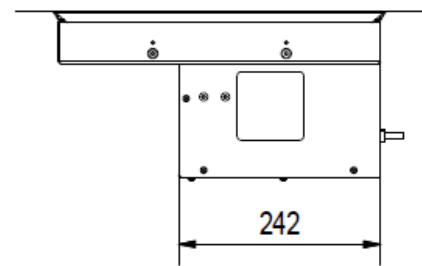
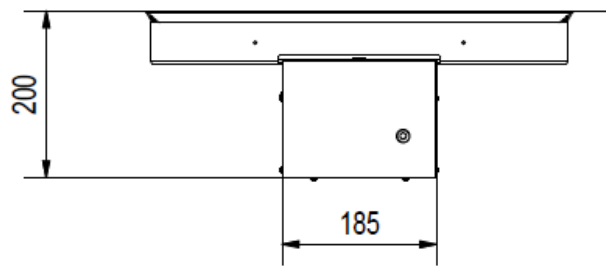

AQF 05

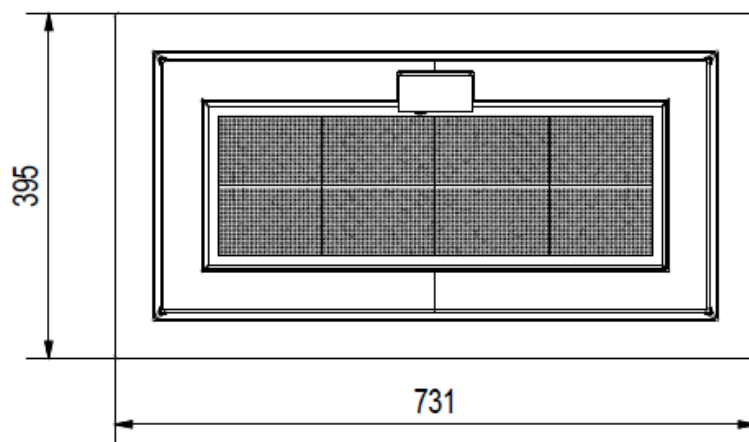
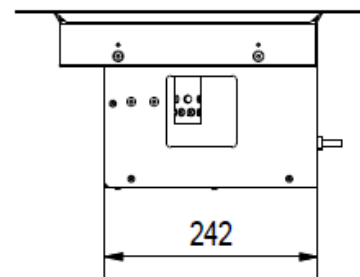
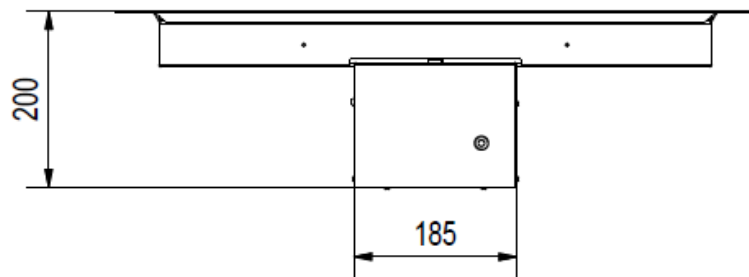

AQF 06

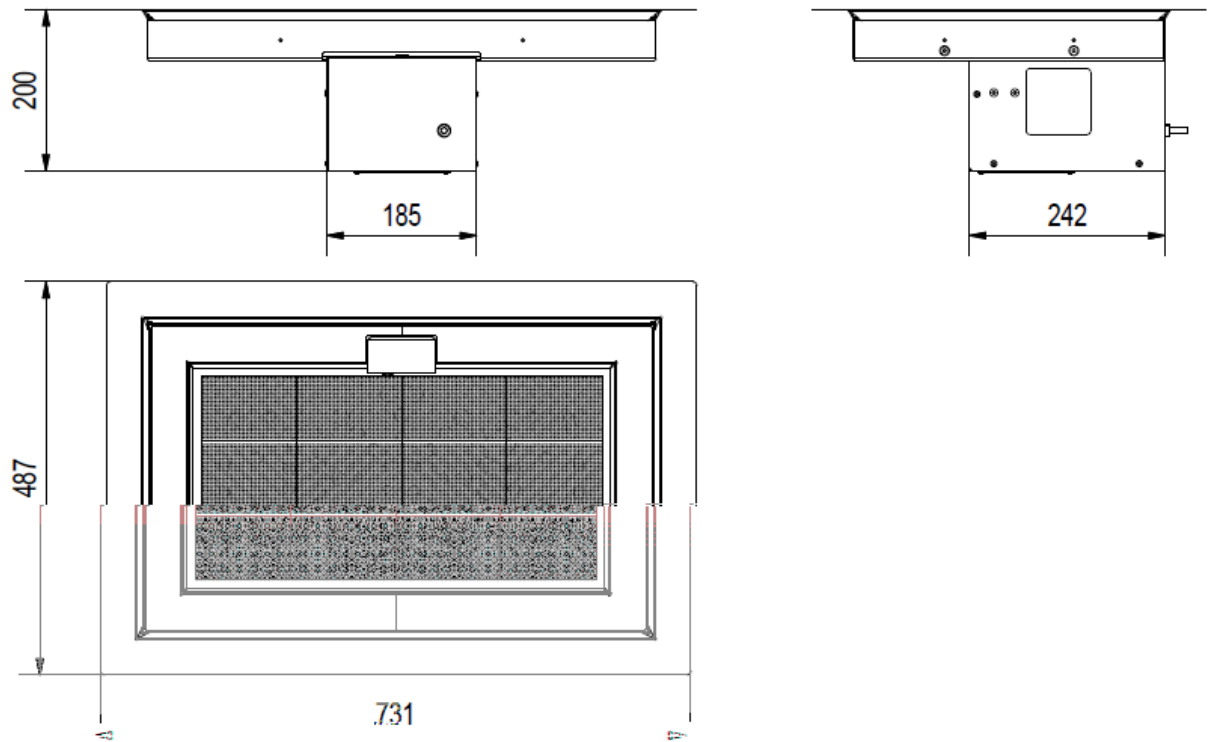

AQF 07

Fig. 1. Dimensional drawings of all variants of the gas garden fireplace

TECHNICAL SPECIFICATION

	Unit	Appliance category					
		I _{3B/P(30)}	I _{3B/P(37)}	I _{3B/P(50)}	I _{3P(30)}	I _{3P(37)}	I _{3P(50)}
Reference gas	-	G30	G30	G30	G31	G31	G31
AQF 01 (395X395)	[Kw(Hs)]	10	11,5	13	9	10	11,5
AQF 02 (395X395)		10	11,5	13	9	10	11,5
AQF 03 (395X395)		10	11,5	13	9	10	11,5
AQF 04 (395X395)		10	11,5	13	9	10	11,5
AQF 05 (395X395)		10	11,5	13	9	10	11,5
AQF 06 (395X395)		10	11,5	13	9	10	11,5
AQF 07 (395X395)		10	11,5	13	9	10	11,5
Flow	m ³ /h	0.278	0.314	0.360	0.322	0.351	0.407
Usage of gas	g/h	707	799	916	611	667	773
Gas injector size	[mm]	1.65	1.65	1.65	1.65	1.65	1.65

Version	Category		Pressure / Gas
AQF 01 <input type="checkbox"/>	I3B/P	<input type="checkbox"/>	30 mbar, G30 <input type="checkbox"/>
AQF 02 <input type="checkbox"/>			37 mbar, G30 <input type="checkbox"/>
AQF 03 <input type="checkbox"/>			50 mbar, G30 <input type="checkbox"/>
AQF 04 <input type="checkbox"/>	I3P	<input type="checkbox"/>	30 mbar, G31 <input type="checkbox"/>
AQF 05 <input type="checkbox"/>			37 mbar, G31 <input type="checkbox"/>
AQF 06 <input type="checkbox"/>			50 mbar, G31 <input type="checkbox"/>
AQF 07 <input type="checkbox"/>	I3+	<input type="checkbox"/>	28-30/37 mbar, G30/G31 <input type="checkbox"/>

Manufacturer details:

Manufacturer
Contact details:

Kratki.pl Marek Bal
kratki.pl Marek Bal
ul. Gombrowicza 4, 26-660 Wsola, Polska
tel. +48 48 384 44 88
fax +48 48 384 44 88
www.kratki.pl

European standard

EN 14543 + A1

INSTALLATION

A	A	DE	B	E	BE	A	EDA	D	E	CED	B	A	A	ED	ECA	D							
	A	E		D	EC		C		EA	A	CE		C		E	A							
	D	CA		CA	E	EDA	E		A	A	E	A	DCE		CA	E							
EA	E		E	A	D		E	EC		E	DA		E	E		C		E	A	D			
	A	A		A	D		E	A			A	D		E	EC		E	DA		C	CE		
A			ED	A		A	D	ACCE		E			A		A	CE	A		E		E		E
	DA	A	E			E																	

GENERAL INFORMATION

A E EE EE C

SAFETY INFORMATION

The device is for external use only or for use in a well ventilated areas!

A well-ventilated space must have 25% of its surface exposed. This area is determined on the basis of the sum of the wall surfaces of the given usable space.

Due to the possibility of high temperatures of all surfaces of gas garden fireplaces and due to possible exposition to the fire, all flammable materials should be located at a safe distance from the device.

Elderly people, children and other unconscious persons should be informed and warned of the possibility of high temperatures occurring on the appliance during its operation and immediately after it is extinguished, and should avoid contact with the appliance to prevent burns and ignition of clothing.

Children, infants, infirm people and other people who require special attention that can be close the appliance should be subject to special supervision. These persons may be particularly exposed to accidental contact with the appliance. If necessary, use safety barriers to limit access to the appliance.

NEVER obstruct the space or a ventilation holes in a housing where the gas cylinder has been placed.

Do not hit or lean against any part of the appliance.

ATTENTION: No elements in the appliance may be replaced by other parts than those provided by the manufacturer or recommended by the manufacturer.

Use only the gas type and gas cylinder type specified by the manufacturer. In case of strong wind, protect the device against gusts or turn it off.

Under no circumstances any of solid fuels (wood, paper, coal, etc.) shall be used in this appliance.

IT IS STRICTLY PROHIBITED to use any liquid fuels or other flammable materials to light the appliance!

To avoid accidents, it is not recommended to allow the use of the device to persons not familiar with the operation of the device. For safety, always use gloves and goggles for maintenance.

WARNING!

- Always make sure that the gas supply is cut off before checking, servicing or cleaning the device.

WARNING! Closing the burner with a dedicated lid, available with the device, is strictly prohibited before extinguishing the device and cutting off the gas supply to such device. Closing the lid will not automatically extinguish the device's control burner, which may cause uncontrolled gas leakage and result in explosion, fire or damage to health and property.

SET COMPONENTS - FIRST UNPACKING OF THE PURCHASED HEATER

If any damage or deficiencies are noticed during the consignment inspection, please contact your authorized dealer.

Please make sure that all parts of the set are not damaged during transport. The check should take place in the presence of the courier. The purchased heater should contain a complete gas cylinder connection kit.

-to-use burner with a full gas control control system armed with a manual controller

the device in the table top or other element of the garden decor.

gas fireplace after extinguishing it (never cover the burner during operation!)

The gas garden fireplace has been designed with your comfort in mind. The appliance is equipped with a modern gas control system protecting against uncontrolled gas leakage.

INSTALLATION - INTRODUCTION

SET COMPONENTS - FIRST UNPACKING OF THE PURCHASED HEATER

Connection of a gas garden fireplace to liquefied gas cylinders, as well as its adjustment and checking the tightness of the installation should be made only by an authorized gas equipment installer or authorized service technician in accordance with applicable regulations, which should be confirmed on the product warranty card. **Lack of such confirmation voids the warranty!**

APPLIANCE INSTALLATION AND STORAGE OF BOTTLES SHOULD BE COMPLIANT WITH APPLICABLE LAW

This appliance has an open combustion chamber without the option of connecting it to a chimney flue. The gas garden fireplace is sold with pre-installed gas control control system, however, before the first use it is recommended to check the tightness of the system due to the possibility of unsealing in transport. All instructions regarding the correct connection of the system, installation in the table, frames etc. can be found below in the further part of the manual.

NOTES ABOUT HANDLING:

This appliance is designed for an easy installation and movement. Before moving it, make sure that all anti-removal components have been uninstalled, the gas supply has been cut off, and the hose is disconnected from the gas garden fireplace valve. Moving the appliance while it is in operation is strictly prohibited. After placing the gas garden fireplace in the desired place, secure it against slipping, falling out or falling over.

INSTALLATION RULES

Installation should be carried out in accordance with the requirements of the local fire code in the region. In the absence of such provisions, the rules contained in this manual and the principles of fire safety should be followed.

This appliance has been tested for quality and safety and has been certified by a notified testing laboratory.

WARNING!

The gas garden heater is adapted to work with a cylinder of a household tank of a propane butane gas mixture. The flexible connection pipe should be intended for LPG from the cylinder.

The cylinder has to be putted into the specified housing with an easy access to this cylinder after installation.

The device is sold with complete installation and cable connecting the main burner and control with the controller. Do not use replacement components other than those installed or supplied by the manufacturer.

CHOOSING THE LOCATION OF THE GAS GARDEN FIREPLACE.

The gas garden fireplace is a mobile appliance capable of moving to any place of choice. However, the installation should be carried out following the appliance's design possibilities of high temperature on the external surface. It should be kept away from flammable materials and should not be placed in an open combustion chamber. It should be possible to connect to a chimney if it should be used in an open space or in a well-ventilated room. **IT IS ABSOLUTELY PROHIBITED** to place the appliance in a position where it could fall.

Tip for proper and safe installation of the appliance:

- Connect the regulator to the household liquid gas installation, which should not be affected by the horizontal position of the furnace. This is the only component that can be connected in an overhead manner. Block the gas supply to the device. To do this, use the appropriate tool. Tightening the regulator by hand is inefficient and may result in gas leakage. Cylinder replacement and connection should take place in a well-ventilated area.
- Make sure the gas cylinder is placed and undamaged before connecting the gas line. If this is not the case, the device cannot be used until the leak has been replaced.
- Remember that the gas cylinder should always be in an upright position and the hose connecting the cylinder to the burner should be laid in a channel that has a lid. It does not come in contact with sharp objects or edges of any kind, nor elements of the burner.
- Check the coil and igniter of the installed gas control control and the electric gas system of the device. To do this, you can use a special dedicated procedure to detect gas leaks. To check for leaks, use a soap solution on a connection (**cylinder-regulator, regulator - gas hose, gas hose - controller gas block, gas block - copper wires for the magnetos and main burner, main burner nozzle - copper wire**) between the cylinder and the controller and hose behind the gas block and then ignite the device. If the gas is full, the reaction from the gas block or the burner nozzle. If bubbles appear on the joint, it means that there is a leak in this place.

ATTENTION: Safe distances from flammable materials that should be kept in accordance with the instructions in this manual have been established on the basis of safety tests. Flammable materials can be called anything that can catch fire, i.e. paper, wood, all kinds of fuels, plastic, clothing, etc. The designated space is not limited by non-flammable materials, but also applies to flammable materials directly behind non-flammable objects exposed to contact with device.

If you are unsure of the flammability of any material within the device, consult your fire brigade.

Remember that fireproof materials are considered flammable despite their fire resistance. They can be difficult to set on fire, but they also burn.

REQUIREMENTS FOR GAS GARDEN FIREPLACE FOR FREE SPACE OF FLAMMABLE MATERIALS AROUND THE APPLIANCE AND MINIMUM SAFETY DISTANCES OF THE FIREPLACE FROM THE COUNTER EDGE LINE IN WHICH IT IS INSTALLED.

The gas garden fireplace has been tested and approved for heating open or well ventilated spaces, subject to safe distances from flammable materials, as shown in the diagrams below.

REQUIREMENTS FOR TABLE/HOUSING DESIGNED FOR THE AQF OUTDOOR GAS BURNERS SERIES.

The instructions for safe appliance installation included in this manual must be strictly observed. It is the user's responsibility to make sure that the user or any other person designated by user, such as installer / fitter will install the appliance at a distance from flammable materials and in the well-insulated / table / worktop material that is made of non-combustible materials as per the diagram below.

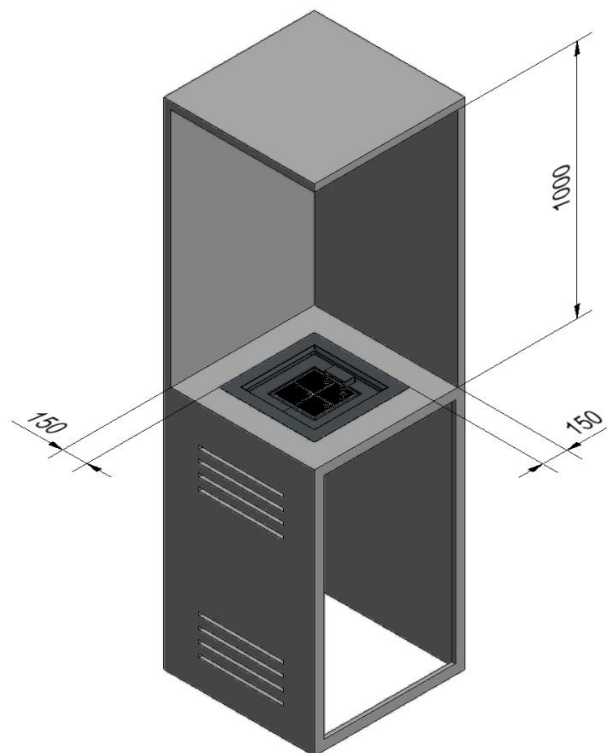

Fig. 2. Diagram of minimum safety distances of non-combustible materials to be used for installation of gas garden fireplace.

DEFINITIONS:

TABLE / COUNTERTOP

worktop in which table burner is installed, with an open space under the worktop, without any walls above the burner level.

HOUSING A form of the housing with a hole in a worktop of its housing, in which table burner is installed with an open or well ventilated spaced under the worktop (see the minimum ventilation cuttings stated on page 15 of this manual) and with at least one wall above the burner level.

ATTENTION!

Each bodywork should provide the user with easy access to the control valve knob!

In all constructions, which have any of the walls led above the burner level, each surface located at the level of the burner and above this burner should be treated as working surfaces whose touching is dangerous and during the operation of the device and after extinguishing it until it cools down can be hot and therefore it should not be touched!

The time it takes to cool down the device is approximately 15 minutes.

The AQF outdoor gas burner must be installed in a table, countertop or housing capable of meeting the specific safety requirements that are described below or in the housing that can be bought from manufacturer.

1. Table, countertop or housing must be able to bear the weight of the burners as follows:

AQF 01	7,0 kg
AQF 02	8,5 kg
AQF 03	10,5 kg
AQF 04	10,5 kg
AQF 05	13,0 kg
AQF 06	12,5 kg
AQF 07	16,0 kg

2. Table, countertop or housing must be made of a noncombustible materials only or must have a non-combustible pocket cut or made to size as per drawings on pages 5-8 ensuring minimum of 100 mm of noncombustible insulation from the outer edge of the gas burner frame edges, and minimum distances from a combustible materials as per the figures 2 and 3.

3. Table, countertop or housing must guarantee safety against overturning/tilting during installation on a surface with a slope of up to 10 degrees. To prevent such situation the housing/table/countertop should have a flat base in size of minimum width and depth and height not higher than stated in the table below.

If this condition cannot be guaranteed, the table, countertop or housing should be bolted to the ground or other structural element, ensuring that all other conditions of safe installation are met, including a minimum space free of combustible materials.

Table 2. Minimum distances to combustible materials requirements for installation				
	Depth (under the bottom of appliance)	Width up to height of the appliance installation	Width above the appliance	Height
AQF 01	700 mm	150 mm	400 mm	1500 mm
AQF 02	700 mm	100 mm	400 mm	1500 mm
AQF 03	700 mm	100 mm	400 mm	1500 mm
AQF 04	700 mm	100 mm	400 mm	1500 mm
AQF 05	700 mm	100 mm	400 mm	1500 mm
AQF 06	700 mm	100 mm	400 mm	1500 mm
AQF 07	700 mm	100 mm	400 mm	1500 mm

MAX HEIGHT: Burner cannot be placed higher than 1000 mm above the ground. Minimum depth and width and maximum height of the appliance must be preserved. Failure to meet the above conditions will result in the loss of warranty and may lead to dangerous situations such as tipping over the device, fire or loss of health.

PLEASE NOTE: If all of these conditions cannot be met, the installation of the device is prohibited.

In such situation, contact the manufacturer to select a dedicated body for the purchased appliance, which has been tested for safety by the manufacturer.

Table 3. Minimum distances to noncombustible wall of the housing. Installation requirements				
	Depth (under the bottom of appliance)	Width up to height of the appliance installation	Width above the appliance	Height
AQF 01	700 mm	100 mm	150 mm	700 mm
AQF 02	700 mm	100 mm	150 mm	600 mm
AQF 03	700 mm	100 mm	150 mm	600 mm
AQF 04	700 mm	100 mm	150 mm	600 mm
AQF 05	700 mm	100 mm	150 mm	600 mm
AQF 06	700 mm	100 mm	150 mm	600 mm
AQF 07	700 mm	100 mm	150 mm	600 mm

The housing made of noncombustible materials must still have at least one of the side walls above the appliance open. Noncombustible housing does not exempt the customer to keep the minimum distances to combustible materials behind the non-combustible walls as per the tables above! Non-combustible housing cannot be bolted to the combustible wall directly if the minimum required distances to the combustible materials would not be matched.

Each gas garden fireplace, regardless of the version that was finally selected, must be installed in a bore made to size as shown in the table below. The minimum dimension of the insulation / table top made of non-combustible materials according to the diagram above is 150 mm from the outer edge of the fireplace frame.

Table 4. Minimum dimensions for table burners in a table, countertop or housing.					
	Min. Depth	Min. Width	Min. height for table, housing or countertop with space reserved for the gas cylinder or without	Max. Height of housing	Max. height of where the burner can be placed
AQF 01	545 mm	545 mm	850 mm	1500	1000
AQF 02	545 mm	621 mm	850 mm	1500	1000
AQF 03	637 mm	637 mm	850 mm	1500	1000
AQF 04	545 mm	751 mm	850 mm	1500	1000
AQF 05	637 mm	751 mm	850 mm	1500	1000
AQF 06	545 mm	881 mm	850 mm	1500	1000
AQF 07	637 mm	881 mm	850 mm	1500	1000

PLEASE NOTE:

When the appliance is installed it has to be insulated up to minimum 100 mm on each side even it is non-combustible table / countertop just to prevent the heat transfer into the table / countertop.

The minimum recommended safety distance is 200 mm from the edge of the outer insulation made for the burner. It is a distance that should be kept so that the possibility of contact with fire by persons requiring care is hindered. It should also be remembered that this dimension does not guarantee the safety of avoiding burns of nearby people if they do not comply with the instructions. It is the user's responsibility to secure the place where the gas garden fireplace will be installed against unauthorized contact with the fire / appliance of children, the elderly, infirm and all other persons requiring special care.

The minimum safety distance above the gas table burner is 1500 mm. It means that installation of the appliance at a distance shorter than mentioned to combustible materials is forbidden. This can be installed in the non-combustible housing only even if the distance will be shorter but still, it has to match this requirement when applies to the combustible materials behind the non-combustible housing.

Even when the housing distances to combustible materials are in line with above requirements, this is still forbidden to install the housing with the appliance in the area that will not comply with the amply ventilated area requirements.

Please note that noncombustible housing still must have at least one side wall open above the burner pit. Every housing for appliance and its gas cylinder must have an easy access door for a gas cylinder and ventilation holes at minimum of 0,1 m².

The space indicated above is the minimum free space from flammable materials, unless this is removed by another entry. Failure to observe the above clearances (free space) may result in a fire or damage to health and property.

PLEASE NOTE: The device has been designed for installation in a special housing or tables provided by the manufacturer or in accordance with the safety requirements presented in this section of the manual. The entire housing / table must meet the requirements of safety standards, including slip tests. If the device is installed on a table or cabinet that does not meet the specified requirements, the manufacturer is not responsible for any accidents or damages that may occur to the customer, user or property.

ATTENTION!!!

It is absolutely forbidden to use the gas garden fireplace in an open space during ATMOSPHERIC precipitation.

STORING THE GAS GARDEN FIREPLACE OUTSIDE OF THE BUILDING IS ONLY PERMITTED WHEN IT IS COVERED WITH THE RAIN COVER.

PLEASE NOTE THAT WHEN THE APPLIANCE IS INSTALLED, THE INSTALLATION MUST ENSURE THE SUPPLY OF FRESH AIR UNDER THE FIREPLACE.

THE CYLINDER HAS TO BE PUTTED INTO THE SPECIFIED HOUSING WITH AN EASY ACCESS TO THIS CYLINDER AFTER INSTALLATION AND A FRESH AIR SUPPLY.

IN ANY OTHER ACCIDENT, THE FIREPLACE SHOULD BE LOCATED IN A PLACE THAT IS PROTECTED AGAINST FLOODING AND EFFECTS OF LOW TEMPERATURES.

THE APPLIANCE THAT IS NOT OPERATED SHOULD BE UNDERCURRENTLY CUT OFF THE GAS SUPPLY. (GAS VALVE IN THE CLOSED POSITION), ALL SAFETY HANDLES SHOULD BE LOCKED, AND THE DEVICE PROTECTED AGAINST FALLING. IF IT IS NOT POSSIBLE TO PROTECT THE APPLIANCE AGAINST TIPING OR FALLING OUT AT THE TIME OF LEAVING IT WITHOUT ATTENTION, THE GAS BOTTLE SHOULD DISCONNECT AND LEAVE IT IN A SAFE PLACE.

IN CASE OF VIOLENT WIND PRECAUTIONS MUST BE TAKEN AGAINST TILITING OF THE APPLIANCE.

FIRST START

Before first use, make sure that all connections of individual system components have been made in accordance with the instructions contained in the manual. Incorrect connection of the gas control system may result in its damage.

During the first few ignitions a specific smell may be perceptible, persisting even for several hours after using the device. This phenomenon is associated with the burning of paint. Animals may be particularly sensitive to smells caused by burning off paint. To speed up the process, it is recommended to heat the device to maximum flame for several hours.

INSTALLATION OF GAS CONTROL SYSTEM

ATTENTION!!!

This appliance together with the gas control system can only be installed at the factory settings.

ATTENTION!!!

Individual elements of the gas control system should be installed in accordance with the instructions in this manual.

Never connect the appliance directly to the gas cylinder, without the gas pressure regulator!

The standard gas control system includes a manual control valve. Elements of the system should be installed in places designated for this. Moving them may expose the device to damage due to harmful temperatures or flooding.

The appliance can only work with the gas control valve supplied with the appliance. Connections of individual system components have been made in such a way as to prevent their improper connection.

WARNING! The appliance is equipped with a very sensitive anti-tilt valve. Shaking of the table as a result of impact or other forces in which the device will be installed may cause cutting off the gas supply to the device, and thus shutting it down. If you report that the device does not burn, immediately turn the knob to the shut-off position clockwise and according to the instructions in the section "lighting the appliance".

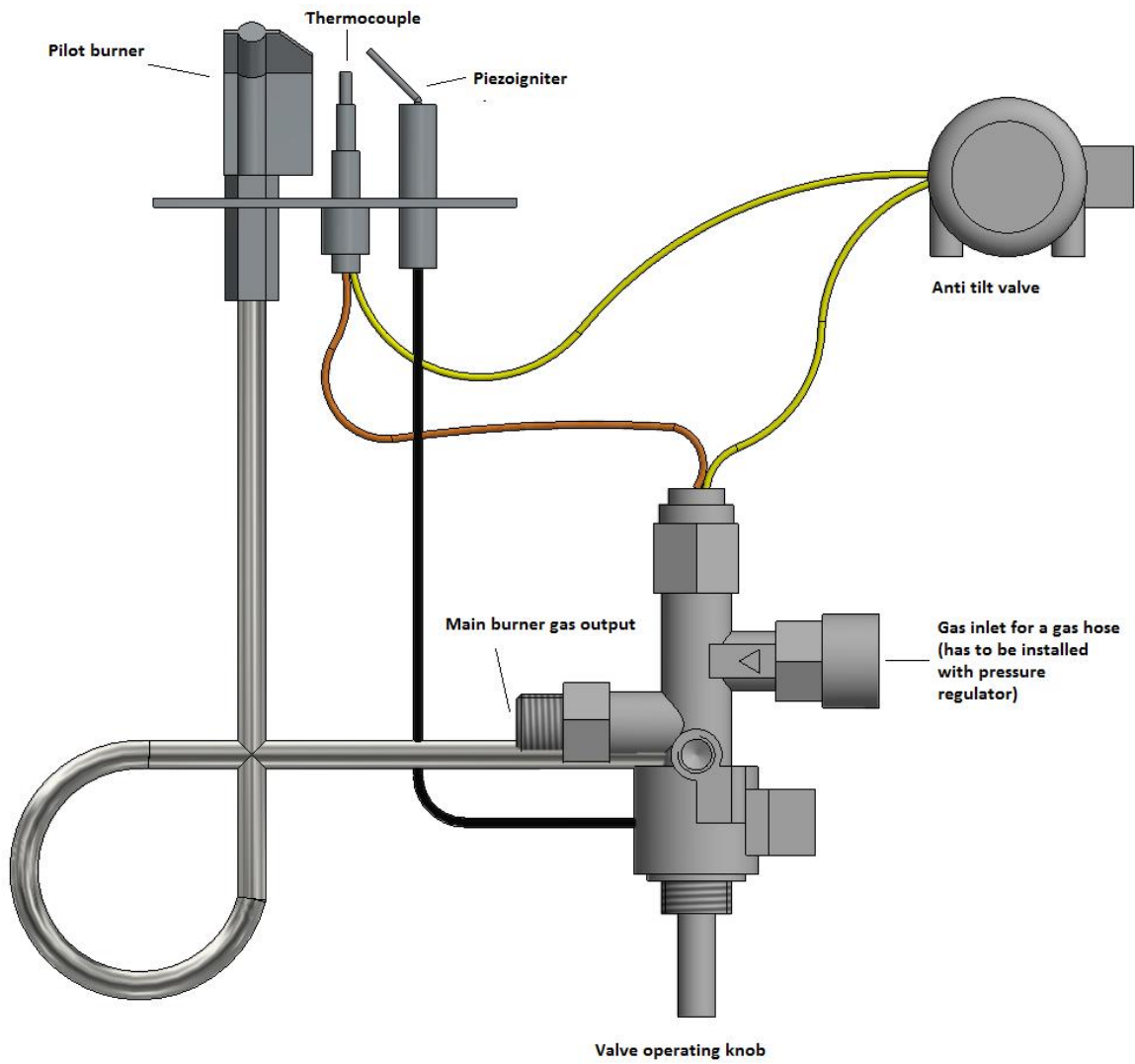

Fig. 3. Connection diagram for the manual gas control system

CONNECTION TO THE GAS SOURCE (GAS BOTTLES/CYLINDERS)

! "##\$%&'(\$)*+,-&'&'&'(\$% .,/#0\$)' 1 -2/#**3+)\$&(-&'(\$'3\$-,3'-)\$'/#' 4,-%'56\$\$'0/-*)- 1'-7''8\$9:/;'&(\$'3\$-,3'-)\$''',0''')'0- 1 -*\$0''')/;'##\$''';&(\$'1'/3' 1/33/#*:'&(\$'0\$8/%\$%-##''&'7\$'+3\$0'+#&,'&(\$'3\$-,3'-)\$'4,-%'\$0<=(\$'8-,8\$'1+3&)'\$ 1 -/#'/#&(\$'4''3/&' #'1/&'3'/#3&-,,,\$0'-&'&(\$';-%&'').<!(-#*/#**&(\$'-#*,\$''';&(\$'8-,8\$'>/&(-#&/?&,'&8-,8\$')\$3+,&3'/#'%,"3/#*''&(\$'*-3'3+44,. ' &'&'&(\$'0\$8/%\$'-#0&(+3'3>/&%(/#*'/&'";<

ATTENTION!!!

=(\$'-#&/?&,'&8-,8\$'/3'-4)''&\$%&'/'#'-* -/#3&'8\$&+)'#/#*''';&(\$'-44,-#%\$:'&(-#23'&'')> (/%('/#&(\$'\$8\$#&'";&(\$'-44,-#%\$''8\$&+)'#/#*:'&(\$'8-,8\$'-+&' 1 -&/%-,,.'%+&3''';&(\$'*-3'3+44,. ' &'&'&(\$%'#&'") ,,\$):> (/%(\$@&'#'+/3(\$3&(\$';,- 1 \$<

ATTENTION!

=(\$'-44,-#%\$'3(''+,0'7\$%'##\$%&\$0&'&'&(\$'*-3'3'+)%\$''#,. '> (\$#&(\$'(\$-&\$)'/3&+)'#0''';'-#0&(\$'%. ,/#0\$)'8-,8\$'/3&+)'#0''';<

ATTENTION!

&&'3';")7/00\$#&'&'"+3\$'' 4\$#';/)\$'0+)'/#*&(\$'/#3&-,,-&'/'#4)''%\$33''')''##\$%&/#*''&(\$% .,/#0\$)<B-/,+)\$&'&'%' 1 4,. '>/&('&(/3'4)'' (/7/&'/'# 1 -.)\$3+,&'/#';/)\$:'\$@4,"3/'#:'4)''4\$&.'0- 1 -*\$:'4\$)3''#-,/#&+). :'-#0'\$8\$#,' 33''';/;\$<

Before replacing the cylinder, make sure that the device is not near to any sources of fire or other sources that could ignite.

It is essential to close the gas supply valve on the cylinder or regulator after each use.'

If you smell any gas leakage, you must stop using of the device if it is running or if it is turned off, do not start it, switch of the main gas valve on the gas cylinder and if still smell the gas, call gas service and/or fire brigade. If you do not smell gas, investigate the appliance for any leakages and rectify it before operation. If necessary contact the service center as well.

ATTENTION:

&&'3')\$%' 1 1 \$#0\$0'&'&' 4\$)''0/%-,,.'%(\$%2'&(\$' D+-,/&.''';%'##\$%&'/'#3';'')'-,, '*-3' (''3\$3' /#%,+0/#*''&(\$'+77\$)';,\$@/7,\$' (''3\$'5-&'\$-3&'##%\$'- ' 1 ''#&(''')> (\$#8\$)'&(\$% .,/#0\$)'/3')\$4,-%'\$0<A;&(\$')\$-)'8/3/7,\$'%)-%23:'0- 1 -*\$''')''&(\$)'3/'#3''';'0- 1 -*\$:'&(\$,\$1 \$#&3'3(''+,0'7\$)'\$4,-%'\$0>/&('#\$>'##\$3''';&(\$'3- 1 \$',#\$*&(-#0'\$D+/8-,#\$&'D+-,/&.<'

OPERATION

The user choosing the gas garden fireplace receives a device equipped with a manual controller. Before operating the control module, read this manual. Proceedings contrary to the instructions may result in damage to the gas control system components or the device itself, as well as to fire, property damage or loss of health.

INSTRUCTIONS FOR MANUAL CONTROL MODULE

Firing up the appliance should follow the instructions below. The manual control system has been designed to completely eliminate the need for its maintenance and any adjustment. Never attempt to open or damage the valve or any of its other components in any way.

Firing up the appliance:

1. If you have just connected a gas cylinder to your device, bleed the control lines. Pressing the knob, turn them counterclockwise until it stops and hold them for a maximum of 5 seconds (the gas will flow to the control burner, but also to the main burner).
2. Continue pressing the knob and turn it back to the starting position and counterclockwise again until it locks (this activates the pilot burner piezo igniter). Repeat as long as the control burner lights up. (If this operation lasts longer than 30 seconds, wait 5 minutes and try again. If re-lighting does not cause the control burner to fire, contact the service).
3. After the control burner has ignited, keep the knob pressed in this position for another 10 seconds until the control burner has ignited
4. After ignition of the control burner, hold the knob in this position for 5 seconds until the thermocouple warms up, then release the knob counterclockwise further to the final position - nominal furnace power (this will also start gas flow to the main burner) .
5. The adjustment is done by turning the knob from the final position (maximum power) to the firing up position of the control burner (minimum power).

Turning off the appliance:

1. Turn the knob to the control torch firing position clockwise.
2. Press the knob lightly and continue turning it clockwise from the end position completely closing the valve.

The next procedure of firing up the control burner may be repeated when the thermocouple of the control burner has sufficiently cooled (the period until it cools down may vary depending on the type of thermocouple used). After the device is completely turned off, re-lighting is possible after about 1 minute (time needed for the thermocouple to cool down).

Ignition

The knob is in the closed position. The main burner is pushed in and turned clockwise. The electric spark is produced by turning the knob to the open position. Gas is applied to the control burner position. The procedure should be repeated until the control burner lights properly.

WARNING! When firing the device, gas also flows to the main burner. Be absolutely careful of everything in the vicinity of the burner, taking into account the risk of gas accumulation due to repeated firing attempts, which may result in violent ignition. It is strictly forbidden to place any objects or to look at the burner up close when trying to fire the device.

Pos. 1.



Pos. 2.



Low flame

The knob is in the firing position of the control burner position. Gas flows to the main burner at a minimum position.

High flame

The knob is in the firing position of the control burner (pos. 2). To increase the power to the maximum power level, and thus also the flame height, or to any intermediate power between the minimum and maximum power, turn the knob counterclockwise until it locks. The knob is in the maximum power position. (pos. 3.).



ATTENTION!!!

All maintenance work should be carried out on the refrigerated appliance with the gas supply cut off and the power supply disconnected.

ATTENTION!!!

Gas garden fireplace maintenance may only be performed by a qualified technician.

- ✓ The appliance should be periodically inspected at least once a month or whenever the cylinder is changed.
- ✓ Cleaning should take place regularly or as dust or dirt appears on the appliance.
- ✓ It is forbidden to make any changes to the device's design.
- ✓ The gas garden fireplace should not be cleaned with caustic agents.
- ✓ When replacing individual parts, use only original parts available from the manufacturer.

Checklist:

L.p.	Scope	Actions
1	General control	<p>Perform firing up procedure of your gas garden fireplace.</p> <p>Check the operation of all security systems.</p> <p>Check if the main burner flame burns steadily.</p> <p>Check that the main burner burns evenly.</p>
2	Control of gas control system	<p>Check the gas connections for leaks.</p> <p>Check that the cylinder chamber ventilation is not blocked</p> <p>Check that the gas control system components are not exposed to high temperatures.</p> <p>Check that the inner chamber and the elements installed in it are not exposed to moisture. Check that the connecting cables show no signs of corrosion.</p>
3	Combustion chamber control	<p>Check that the control burner is not obstructed by decorative elements.</p> <p>Check if the thermocouple is within the control flame.</p> <p>Check whether the combustion chamber requires cleaning.</p> <p>Check that all air inlets to the combustion chamber are clear. If necessary, clear the holes.</p> <p>Check the combustion chamber for signs of corrosion. If necessary, remove corrosion and cover the defects with a new layer of fireplace paint.</p> <p>Check if the main burner ignites smoothly.</p>
4	Control device control	<p>Check for a puncture in the circuits</p> <p>Check that the components of the control system are not exposed to overheating.</p>
5	Decorative elements	<p>Check if the decorative elements require cleaning.</p> <p>Check that the decorative elements are not in contact with the glass.</p> <p>Check if the decorative elements cover the openings venting the hearth.</p> <p>Check that the decorative elements have not been damaged.</p>

ENVIRONMENTAL PROTECTION

- ✓ All packaging components in which the gas garden fireplace has been supplied should be disposed of in a manner appropriate to their type.
- ✓ If the device is used up again, it must be disposed of. The user is obliged to pass the fireplace to the appropriate institution dealing in the recycling of this type of equipment.

WARRANTY

If the complaint is considered unfounded and does not result from a defect in the device, the Guarantor has the right to charge the Customer with the costs associated with the complaint. The use of gas burner, installation and operating conditions must comply with these operating instructions. It is forbidden to modify or make any changes to the burner design. The manufacturer provides a 2-year warranty from the moment of purchasing the gas burner for its burner assembly and a 1-year warranty for the gas control system fitted with the burner. The burner's buyer is obliged to read the fireplace insert operating instructions and these warranty conditions, which should be confirmed by an entry in the warranty card at the time of purchase. In the event of a complaint, the burner user is required to submit a complaint report, a completed warranty card and proof of purchase. Complaints can be submitted via the form on the website in the "knowledge and help" tab or by e-mail to the address reklamcje@kratki.com. Submission of the aforementioned documentation is necessary to consider all claims. The complaint will be considered within 14 days from the date of its submission. Any alterations, modifications and structural changes to the burner will result in immediate loss of the manufacturer's warranty.

Submission of the aforementioned documentation is necessary to consider all claims. The complaint will be considered within 14 days from the date of its submission. All modifications, modifications and structural changes of the insert cause immediate loss of the manufacturer's warranty.

Attention

Installation and service of the device may only be carried out by a qualified technician with the necessary legal permissions. The complaint will be considered only if the customer presents a report on the installation of the device and a card with records of mandatory inspections. All of the above documents should be signed by a person performing service activities.

The warranty covers:

- ✓ efficient functioning of the burner,
- ✓ automatic gas control system
- ✓ complaints reported for fragrances within 6 months of installing the burner (documented by an entry in the warranty card)

The warranty does not cover:

- ✓ decorative elements for lining the burner

✓

-

;

✓

B ;

✓

✓

(

);

,

✓

(

).

✓

.

THE INSTALLATION OF THE LEO SERIES HEATER PROTOCOL

Type of the appliance:

Model:

Appliance serial number:

Date of installation:

Details and signature of the seller:

Date of sale: _____

Installer details and type, number and expiry date of the relevant licenses:

INSTALLER'S STATEMENT

I, the undersigned, declare that I have read this manual regarding the abovementioned space heater. The device is working properly and has been installed according to this manual.

Legible signature _____

FINAL BUYER'S STATEMENT

I, the undersigned, declare that I have read this manual regarding the abovementioned space heater.

Legible signature _____

THE INSPECTION OF THE LEO SERIES HEATER PROTOCOL

Number and date of the inspection:

—

Serviceman details, type, number and expiry date of the applicable licenses:

Comments:

Legible signature _____

Kratki.pl Marek Bal ul. Gombrowicza 4, Wsola, 26-660 Jedlińsk, Poland
tel. 00 48 48 389 99 00, 00 48 48 384 44 88, fax 00 48 48 384 44 88 wew. 106
www.kratki.com

