



WKŁADY KOMINKOWE POWIETRZNE PL INSTRUKCJA OBSŁUGI I MONTAŻU

TRADITIONAL FIREPLACE INSERTS/User Manual and Warranty Card (EN)

Producent:

www.kratki.com
Kratki.pl Marek Bal
ul. W. Gombrowicza 4



www.nierobdymu.com, fb/nierobdymu



EAC

DLA INSTALATORA: Zostawić instrukcję razem z urządzeniem.

WŁAŚCICIEL (KONSUMENT): Zachowaj niniejszą instrukcję do przyszłego użytku.

Ten dokument jest częścią urządzenia. Niniejsza instrukcja, wraz ze wszystkimi fotografiami, ilustracjami i znakami towarowymi, chroniona jest prawem autorskim. Producent zastrzega sobie prawo do nanoszenia poprawek i wprowadzania zmian w niniejszej instrukcji bez obowiązku informowania o tym kogokolwiek. Wszelkie dodatkowe informacje dostępne są na www.kratki.com

WSTĘP

Dziękujemy za zaufanie i wybór naszego urządzenia. Nasz kominek został wykonany z myślą o Państwa bezpieczeństwie i wygodzie. Jesteśmy przekonani, że zaangażowanie, jakie zostało włożone w procesie projektowania i produkcji kominka będzie miało odzwierciedlenie w zadowoleniu z dokonanego wyboru. Przed przystąpieniem do montażu i użytkowania prosimy o dokładne zapoznanie się ze wszystkimi rozdziałami zawartymi w instrukcji. W przypadku jakichkolwiek pytań i wątpliwości prosimy o kontakt z naszym działem technicznym. Wszelkie dodatkowe informacje dostępne są pod adresem internetowym www.kratki.com

Uwaga

Wymagania dotyczące warunków i zasad instalowania palenisk takich jak wkłady kominkowe, znaleźć można w obowiązujących na terenie każdego kraju normach i przepisach. Zawarte w nich postanowienia krajowe i lokalne powinny być przestrzegane! Zabrania się dokonywania wszelkich modyfikacji w konstrukcji urządzenia. Firma Kratki.pl Marek Bal nie ponosi odpowiedzialności za szkody powstałe w skutek niewłaściwego montażu i użytkowania wkładu kominkowego.

Powietrzne wkłady kominkowe firmy Kratki.pl Marek Bal to konwekcyjne urządzenia grzewcze, zaliczane do palenisk stałopalnych z ręcznym załadunkiem paliwa i zamykanymi drzwiczkami paleniskowymi. Kominki te przewidziane są do obudowania lub wbudowania we wnękę ścienną i są przystosowane do spalania paliwa w postaci drewna drzew liściastych. Nasze wkłady kominkowe są zgodne z normą PN-EN13229:2002+A1:2005+A2:2006 i posiadają oznakowanie CE. W celu uniknięcia niebezpieczeństwa pożaru kominek powinien być zainstalowany zgodnie z lokalnymi przepisami prawa budowlanego oraz z zaleceniami technicznymi podanymi w niniejszej instrukcji. Projekt instalacji oraz montaż wkładu powinien być wykonany przez profesjonalistę lub osobę wykwalifikowaną. Przed dopuszczeniem urządzenia do eksploatacji należy dokonać protokolarnego odbioru technicznego, do którego należy załączyć opinię kominiarską i specjalisty ppoż.

DOBÓR PALIWA

Producent dopuszcza jedynie stosowanie polan drzew liściastych typu: buk, grab, dąb, olcha, brzoza, jesion, itp. o wymiarach polan: długości ok. 30 cm i obwodzie od ok. 30 cm do 50 cm. Wilgotność drewna używanego do opalania urządzenia nie powinna przekraczać 20%. Wykorzystywanie polan o wyższej wilgotności może powodować, że użytkowany wkład nie osiągnie deklarowanych przez producenta parametrów technicznych. Nie zaleca się stosowania do opalania urządzenia polan drzew iglastych oraz drzew zażywiczonych, które powodują intensywne zakopcenie urządzenia oraz konieczność częstszego czyszczenia urządzenia i przewodu kominowego. We wkładach nie wolno palić minerałów (np.: węgla), drewna tropikalnego (np.: mahoń), kory drzewnej, produktów chemicznych lub substancji płynnych, takich jak: olej, alkohol, benzyna, naftalina, płyt laminowanych, impregnowanych lub sprasowanych kawałków drewna związanych klejem, śmieci i innych odpadów.

INSTALACJA WKŁADU KOMINKOWEGO

Instalację wkładu kominkowego należy przeprowadzić zgodnie z postanowieniami obowiązujących w tym zakresie norm, wymogami prawa budowlanego i obowiązującymi w tym zakresie normami przeciwpożarowymi. Szczegółowe przepisy dotyczące bezpieczeństwa konstrukcji, bezpieczeństwa pożarowego oraz bezpieczeństwa użytkowania zawierają rozporządzenia oraz przepisy budowlane obowiązujące na terenie danego kraju. Instalacja i uruchomienie wkładu kominkowego powinny być wykonane przez firmę instalacyjną posiadającą odpowiednie do tego celu uprawnienia i doświadczenie. Instalator powinien potwierdzić w karcie gwarancyjnej prawidłowe wykonanie czynności montażowych poprzez złożenie podpisu i podstemplowanie gwarancji. W przypadku nie dopełnienia tego

Przygotowanie do montażu

Wkład kominkowy jest dostarczony w stanie gotowym do zabudowy i instalacji. Po rozpakowaniu należy sprawdzić kompletność urządzenia i upewnić się że elementy zestawu nie uległy uszkodzeniu podczas transportu. W przypadku wybranych kominków należy zamontować w nich deflektor, klamkę, uchwyt przepustnicy powietrza oraz uchwyt ciągną służącego do regulacji przepustnicy spalin (szybra). We wkładach typu gilotyna należy dodatkowo usunąć śruby blokujące przeciwwagę. W zależności od modelu należy sprawdzić:

- mechanizm regulacji ciągu kominowego (szyber),
- mechanizm regulacji dopływu powietrza do komory spalania (szuflada popielnika, przepustnica powietrza),
- mechanizm działania zamknięcia drzwi przednich (prowadnice, zawiasy, klamka),
- poprawność zainstalowania popielnika/szuflady popielnika i rusztu,
- stan szyby i sznura uszczelniającego drzwiczki paleniskowe,
- stan wyłożenia ceramicznego paleniska (wybrane wkłady kominkowe).

Kontrolę należy przeprowadzić w obecności instalatora. W przypadku stwierdzenia jakichkolwiek uszkodzeń, czy braków, prosimy o kontakt z biurem obsługi klienta. Przed przystąpieniem do instalacji wkładu kominkowego należy wykonać ekspertyzę i odbiór przewodu kominowego pod kątem jego parametrów technicznych oraz stanu technicznego - szczelność, drożność. Instalacji wkładu kominkowego można dokonać po pozytywnym wyniku przeprowadzonej ekspertyzy kominarskiej przewodu dymowego.

Umiejscowienie wkładu kominkowego i podłączenie do komina

Wkład kominkowy musi być zainstalowany na podłożu niepalnym o grubości minimum 30 cm, a podłoga przy drzwiczkach kominka musi być zabezpieczona pasem materiału niepalnego o szerokości minimum 50 cm. Bezpieczna odległość elementów palnych od szyby powinna wynosić min. 150 cm (Rys. 1 b). Przed instalacją kominka należy także sprawdzić wytrzymałość mechaniczną podłoża, na którym ma być umieszczony wkład kominkowy, uwzględniając sumaryczny ciężar wkładu i jego obudowy. Urządzenie powinno być usytuowane jak najbliżej przewodu kominowego. Przenosząc kominek nie należy łąpać za klamkę, gdyż grozi to jej uszkodzeniem. Urządzenie musi być ustawione w bezpiecznej odległości od wszelkich łatwopalnych produktów. Przewód dymowy pod który podłączony jest kominek powinien być szczelny, gładki i wykonany z materiałów słabo przewodzących ciepło. Połączenie między kominem a wkładem, musi być wykonane z niepalnych materiałów zabezpieczonych przed utlenianiem (emaliowana lub stalowa rura kominowa). Komin nie może być podłączony do wspólnego komina. Schemat przykładowej instalacji i łączenia z kominem przedstawiono na rys. 1 a) (1 - wkład kominkowy, 2 - wnętrze obudowy, 3 - komora dekompresyjna , 4 - kanał dolotu powietrza z zewnątrz, 5 - dolot powietrza z zewnątrz, 6 - komin, 7 - łącznik, 8 - kratka wentylacyjna, wylotowa, 9 - kratka wentylacyjna, wlotowa, 10 - warstwa niepalnego materiału).

Urządzenie powinno zostać podłączone pod odcinek kominowy zapewniający ciąg na poziomie 12 ± 2 Pa. Jeśli komin wytwarza słaby ciąg należy rozważyć ułożenie nowych przewodów. Ważne jest również, by komin nie wytwarzał nadmiernego ciągu, należy wtedy zainstalować stabilizator ciągu w kominie. Alternatywą są też specjalne zakończenia komina posiadające wentylator wyciągowy regulujący siłę ciągu lub inne nasady kominowe (np. strażak). Kontrolę przewodu kominowego należy zlecić mistrzowi kominarskiemu.

Pomieszczenie, w którym urządzenie będzie zainstalowane musi posiadać kubaturę wynikającą ze wskaźnika $4 \text{ m}^3 \times 1 \text{ kW}$ nominalnej mocy cieplnej urządzenia lecz nie mniej niż 30 m^3 . Dodatkowo powinno mieć sprawny system wentylacji oraz zapewniać niezbędną ilość powietrza wymaganą do prawidłowego działania wkładu. Przyjmuje się, iż do spalania 1 kg drewna w kominku z zamkniętą komorą spalania potrzebne jest około 8 m^3 powietrza. W pomieszczeniu w którym ma zostać zainstalowany wkład kominkowy pobierający powietrze z pomieszczenia nie mogą być stosowane urządzenia

wyciągowe oraz inne urządzenia wyposażone w palenisko. W pomieszczeniach posiadających wentylację mechaniczną lub bardzo szczelną stolarkę okienną należy zastosować indywidualne doprowadzenie powietrza do komory spalania wkładu. Najlepiej do tego celu użyć dolotu świeżego powietrza z zewnątrz. W przypadku wkładów żeliwnych z opcjonalnie montowanym dolotem, układ nawiewny należy dodatkowo wyposażyć w przepustnicę, by pomieszczenie nie traciło temperatury w czasie, gdy kominiek jest nieużywany. Czerpnia powietrzna doprowadzająca powietrze do spalania powinna być tak dobrana, aby nie mogła się zapchać. Kominiek nie może być narażony na wilgoć.

Wykonanie obudowy wkładu kominkowego

Obudowa powinna być tak zaprojektowana, by wkład kominkowy nie był trwale z nią związany, z zachowaniem możliwości montażu i demontażu, bez konieczności jej uszkodzenia. Obudowa powinna umożliwiać łatwy dostęp do rewizji łącznika kominowego, obsługi szybra lub regulatora ciągu kominowego (jeżeli te są zainstalowane). Do wykonania konstrukcji należy zastosować materiały niepalne i izolacyjne, takie jak: wełna mineralna z powłoką aluminiową, włókna ceramiczne, płyty żaroodporne zbrojone włóknom szklanym, powłoki aluminiowe. Odległość izolacji od ścianek wkładu kominkowego powinna wynosić 8 - 12 cm. Odległość pomiędzy futryną kominka o obudową nie może być mniejsza niż 5 mm (dylatacja nie wymaga izolacji). Obudowa powinna zapewniać dostęp powietrza potrzebnego do spalania, jak i wentylacji kominka, poprzez zastosowanie odpowiednich kratk dobranych do mocy urządzenia. W dolnej części zabudowy wkładu kominkowego należy zainstalować kratkę wlotową za pomocą której do obudowy doprowadzane jest powietrze. Aby zapewnić właściwe odprowadzanie gorącego powietrza z okapu, należy zamontować w nim kratkę wylotową powietrza. Minimalne pole czynne kratk dobierane jest w zależności od mocy wkładu: od 50 do 70 cm² na 1 kW.

Wewnątrz obudowy osiągnąca jest bardzo wysoka temperatura, dlatego w obudowie w odległości ok. 40 cm od sufitu należy zamontować półkę dekompresyjną. Zapobiega ona grzaniu sufitu w pomieszczeniu, stratom ciepła i wymusza zainstalowanie pod nią na odpowiedniej wysokości kratki wylotowych emitujących ciepło z komory nad kominkiem. Kratki dekompresyjne montuje się z dwóch stron obudowy naprzemiennie np. na przemiennie wyżej i niżej ponad półką dekompresyjną. Wielkość kratki i ich pole czynne jest istotne.

Uwaga

Ze względu na wysoką temperaturę w obudowie wkładu, kratki w okapie jak i wieńczące układ rozprowadzania powietrza w domu muszą być metalowe. W okapie kominka montujemy wyłącznie kratki bez żaluzji.

EKSPLOATACJA WKŁADU KOMINKOWEGO

W stanie zimnym wkład kominkowy powinien mieć zamknięte wszystkie przepustnice by pomieszczenie w którym został zainstalowany nie traciło temperatury w czasie, gdy kominiek jest nieużywany. Nie należy użytkować niezabudowanego wkładu kominkowego za wyjątkiem próbnych rozpalen. Wkłady kominkowe BASIA oraz MILA muszą zostać wyposażone w ręczną lub automatyczną przepustnicę spalin montowaną na ich dolocie. W celu zakupienia kompatybilnej przepustnicy należy skontaktować się z działem handlowym firmy Kratki.pl Marek Bal.

Uwaga

Pałący się wkład kominkowy jest gorący. Podczas wszelkich czynności związanych z obsługą i eksploatacją wkładu należy pamiętać, iż elementy wkładu mogą mieć wysoką temperaturę w związku z czym do obsługi należy stosować rękawice ochronne. Nie wolno pozostawiać w pobliżu kominka materiałów łatwopalnych, ani gasić ognia w palenisku wodą, lub eksploatować wkładu z pękniętą szybą. Bezpieczna odległość elementów palnych od szyby wynosi min. 1,5 m. Przebywające w pobliżu pracującego urządzenia dzieci lub inne osoby nieświadome nie powinny pozostawać bez nadzoru.

Jeżeli wkład kominkowy jest wyposażony w ruszt wraz z popielnikiem niedozwolone jest użytkowanie urządzenia bez tych elementów.

Pierwsze uruchomienie

Wkład kominkowy powinien być uruchomiony po raz pierwszy przez instalatora posiadającego stosowne uprawnienia. Przed przystąpieniem do rozpalenia należy usunąć z powierzchni szyby wszelkie naklejki, a z komory paleniskowej gąbkę zabezpieczającą okładziny ognioodporne. Pierwszych kilku rozpaleń należy dokonać przed wykonaniem obudowy aby sprawdzić działanie wszystkich elementów sterujących i innych ruchomych elementów wkładu.

Podczas pierwszego palenia występuje zjawisko utwardzania się farby któremu towarzyszy charakterystyczny zapach i wydzielanie się dymu na powierzchni wkładu. Przy kilku pierwszych uruchomieniach wkład może również wydzielać zapach emalii, silikonu uszczelniającego oraz innych materiałów użytych do wykonania zabudowy. Jest to normalne zjawisko, które po kilku paleniach ustępuje. Pierwsze palenia we wkładzie, należy przeprowadzić w dobrze wentylowanym pomieszczeniu. Nowo zainstalowany wkład kominkowy w pierwszych dwóch tygodniach użytkowania należy eksploatować z mocą wynoszącą około 30% mocy znamionowej, stopniowo zwiększając temperaturę. Taki sposób eksploatacji wkładu pozwala na stopniowe usuwanie naprężeń wewnętrznych, co zapobiega powstaniu szoków termicznych. Ma to bardzo duży wpływ na późniejszą trwałość wkładu.

Rozpalanie we wkładzie kominkowym

Jedynym prawidłowym i zalecanym sposobem rozpalania kominków jest tzw. rozpalanie od góry. W celu rozpalenia ognia we wkładzie kominkowym, należy otworzyć wszystkie przepustnice i przesłony powietrza a następnie za pomocą klamki otworzyć drzwiczki wkładu. W pierwszej kolejności, w centralnej części komory paleniskowej układane są naprzemiennie polana (nie więcej niż trzy warstwy o średnicy ok. 10 - 13 cm). Na szczycie polan układane są mniejsze szczapy (średnica ok. 2 - 5 cm) w taki sposób by zapewnić pomiędzy nimi swobodny przepływ powietrza. Na samej górze należy umieścić podpałkę. Zabrania się używania do rozpalania materiałów innych niż przewidziane w instrukcji obsługi. Zabronione jest stosowanie do rozpalania łatwopalnych produktów chemicznych, takich jak: olej, benzyna, rozpuszczalniki i inne.

Podpałkę należy zapalić i zamknąć drzwi. Rozpalanie może trwać od kilku do kilkunastu minut. W przypadku niewystarczającego ciągu w kominie należy w początkowej fazie rozpalania rozszczelnić drzwi kominkowe poprzez ich uchylenie. Jeżeli wkład kominkowy nie jest wyposażony w dół powietrza z zewnątrz dobrą praktyką jest uchylenie okna w pomieszczeniu w którym urządzenie się znajduje.

Sposób otwierania i zamykania drzwi we wkładach kominkowych przedstawiono na rys. 2. a) i b) wkłady kominkowe z drzwiami otwieranymi do boku, c) i d) wkłady z drzwiami unoszonymi do góry (przed otwarciem należy odbezpieczyć blokadę/blokady).

Uzupełnianie paliwa i regulacja spalania

Po rozpaleniu ognia, należy poczekać na utworzenie się warstwy żaru, a następnie uzupełnić drewnem komorę spalania wkładu, układając paliwo w sposób, który racjonalnie wypełni jego palenisko. Masę załadunku należy obliczyć na podstawie mocy wkładu. Przyjmuje się, że z 1 kg drewna o wilgotności do 20% uzyskuje się 3 kW mocy. Podczas uzupełniania paliwa należy stosować zasadę, iż otwarcie drzwi przednich powinno odbywać się powoli przy jednoczesnym otwarciu szyby, jeżeli wkład jest w niego wyposażony. Po rozpaleniu uzupełnionego paliwa należy przymknąć przepustnicę powietrza aby proces spalania nie przebiegał zbyt gwałtownie. Przed przymknięciem przepustnicy powietrza należy upewnić się, że paliwo pali się na tyle intensywnie, że zmniejszenie dopływu powietrza nie spowoduje wygaszenia ognia. Jeżeli wkład kominkowy jest wyposażony w szyber należy go zamknąć w tej fazie palenia. W czasie spalania drzwi frontowe wkładu kominkowego muszą być zamknięte. W końcowej fazie cyklu spalania przepustnicę powietrza należy otworzyć w 100% aby umożliwić dopalenie

się pozostałości paliwa. Ponownego załadunku należy dokonać dopiero gdy w palenisku pozostanie jedynie warstwa zapłonowa w postaci żaru.

Intensywność procesu spalania paliwa we wkładzie kominkowym należy regulować, ponieważ długo trwałe utrzymywanie maksymalnych temperatur spalania, może doprowadzić do przegrzania newralgicznych elementów kominka i ich uszkodzenia. Kontrola nad procesem spalania wpływa także na zmniejszenie zużycia paliwa, ponieważ wydłuża cykl spalania, oraz zapewnia optymalne wykorzystanie energii.

Zasadę działania wszystkich przepustnic wykorzystywanych w poszczególnych seriach wkładów kominkowych przedstawiono na rys. 3 (A - przepustnica powietrza, B - przepustnica kurtyny powietrznej, C - przepustnica powietrza wtórnego, D - szyber, 1 - pozycja otwarta, 2 - pozycja zamknięta).

Usuwanie popiołu / Uwaga

Kominek opróżniamy z popiołu jedynie po wcześniejszym jego wychłodzeniu. Należy pamiętać, że popiół nagromadzony w komorze spalania może pozostawać gorący nawet po kilku godzinach po wygaszeniu paleniska. Podczas tej czynności należy zastosować rękawice ochronne.

W czasie opróżniania paleniska nagromadzony popiół należy usunąć za pomocą metalowej szufelki do niepalnego pojemnika. W przypadku wkładów kominkowych wyposażonych w popielnik należy go opróżnić za pomocą rękawic ochronnych. Należy regularnie kontrolować poziom wypełnienia paleniska popiołem, gdyż w przypadku jego nadmiaru ogranicza się dopływ powietrza do spalania. Dodatkowo w urządzeniach posiadających ruszt z popielnikiem nadmiar popiołu ogranicza proces chłodzenia rusztu co w konsekwencji powoduje jego uszkodzenie. Ponadto pozostawienie popiołu w szufladzie popielnika na dłuższy okres spowoduje korozję chemiczną popielnika.

Wygaszenie wkładu w przypadku pożaru komina i awarii kominka

W przypadkach powolnego spalania i spalania drewna o dużej wilgotności powstają w nadmiarze organiczne produkty spalania (sadza i para wodna), tworzące w przewodzie dymowym kreożot, który może ulegać zapaleniu. W takim przypadku w przewodzie kominowym zachodzi gwałtowne spalanie (duży płomień i wysoka temperatura) - określane jako pożar komina. W przypadku takiego zjawiska należy odciąć dopływ powietrza do urządzenia i zamknąć szyber jeżeli jest zamontowany. Następnie należy sprawdzić prawidłowość zamknięcia drzwi i powiadomić najbliższą jednostkę Straży Pożarnej.

W przypadku wystąpienia awarii wkładu kominkowego należy otworzyć drzwi kominka w celu jak najszybszego wystudzenia komory spalania. Czynności tej należy dokonać otwierając uprzednio wszystkie okna w pomieszczeniu w którym wkład jest zainstalowany. Jeżeli zachodzi taka potrzeba, ogień można wygasić za pomocą gaśnicy kominkowej, bądź piachu. Pod żadnym pozorem nie należy zalewać paleniska wodą. Nadmiar palącego się paliwa można także przy zachowaniu szczególnych środków ostrożności umieścić w niepalnym pojemniku i wynieść na zewnątrz budynku.

Rozpoznawanie usterek i sposoby postępowania w przypadku ich wystąpienia

W czasie eksploatacji wkładu kominkowego mogą wystąpić pewne anomalie wskazujące na nieprawidłowości w działaniu pieca. Może być to spowodowane niewłaściwym zainstalowaniem wkładu kominkowego bez zachowania obowiązujących przepisów prawnych bądź postanowień niniejszej instrukcji lub z przyczyn zewnętrznych, np. środowiska naturalnego. Poniżej przedstawiono najczęściej występujące przyczyny nieprawidłowej pracy wkładu wraz ze sposobem ich rozwiązania.

Problem	Możliwa przyczyna	Zalecenia
Cofanie się dymu do pomieszczenia przy otwartych drzwiach kominka	<ul style="list-style-type: none"> - Gwałtowne otwieranie drzwi - Zamknięty szyber - Zła wentylacja w pomieszczeniu - Niewłaściwa technika palenia - Słaby ciąg kominowy - Złe warunki atmosferyczne 	<ul style="list-style-type: none"> - Otwierać drzwiczki powoli - Otworzyć szyber - Zapewnić odpowiednią wentylację w pomieszczeniu zgodnie z instrukcją - Uzupełniać paliwo po uzyskaniu warstwy zapłonowej - Dokonać kontroli komina - Zamontować wentylator wyciągowy lub zastosować nasadę kominową (np. strażak)
Zjawisko niedostatecznego grzania lub wygaszania paleniska	<ul style="list-style-type: none"> - Mała ilość opału - Zbyt duża wilgotność drewna - Zbyt mały ciąg kominowy - Niedrożny dopływ powietrza z zewnątrz - Zamknięta przepustnica powietrza 	<ul style="list-style-type: none"> - Załadować palenisko zgodnie z instrukcją - Używać drewna o wilgotności do 20% - Dokonać kontroli komina - Wyczyścić kanał i kratkę doprowadzającą powietrze - Otworzyć przepustnicę powietrza
Zjawisko niedostatecznego grzania pomimo dobrego spalania w komorze spalania	<ul style="list-style-type: none"> - Niskokaloryczne drewno - Zbyt duża wilgotność drewna użyta do spalania - Zbyt rozdrobnione drewno 	<ul style="list-style-type: none"> - Używać drewna zgodnie z instrukcją - Używać drewna o wilgotności do 20% - Używać szczap określonych w instrukcji
Nadmierne brudzenie się szyby wkładu kominowego	<ul style="list-style-type: none"> - Mało intensywne spalanie - Używanie iglastego żywicznego drewna jako opału 	<ul style="list-style-type: none"> - Używać wyłącznie suchego drewna. Regulować ilość powietrza do spalania - Używać drewna przewidzianego w instrukcji

Prawidłowe funkcjonowanie wkładu może być zakłócone warunkami atmosferycznymi (wilgotność powietrza, mgła, wiatr, ciśnienie atmosferyczne), a niekiedy poprzez blisko zlokalizowane wysokie obiekty. W przypadku powtarzających się problemów należy zwrócić się o ekspertyzę do firmy kominarskiej lub zastosować nasadę kominową (np. strażak).

SERWIS I KONSERWACJA WKŁADU KOMINKOWEGO

Wszelkie naprawy należy powierzać instalatorowi z uprawnieniami oraz stosować części zamienne producenta wkładu. Niedopuszczalne są jakiegokolwiek zmiany konstrukcji, zasad instalacji, użytkownika, bez pisemnej zgody producenta. Wszelkie czynności konserwacyjne można wykonywać tylko, gdy wkład kominkowy jest w stanie wystudzonym, stosując do tego celu rękawice ochronne. Wkład kominkowy, kanały spalinowe, łącznik i komin powinien być regularnie czyszczony.

W przypadku dłuższej przerwy w eksploatacji wkładu kominkowego należy skontrolować komin, ponieważ mógł on ulec zatankaniu. Do okresowych lub wyznaczonych terminami czynności konserwacyjnych wkładu należy:

– usuwanie popiołu, czyszczenie szyby przedniej, czyszczenie przewodu kominowego;

- okresowo należy przeprowadzić czyszczenie komory spalania wkładu (częstotliwość tej czynności zależy od gatunku i wilgotności stosowanego drewna);
- do czyszczenia elementów żeliwnych stosować pogrzebacz, zgarniacze, szczotkę;
- szyby/szyby należy czyścić stosując preparat do tego celu przeznaczony (nie należy nim czyścić pozostałych elementów wkładu). Nie stosować do czyszczenia preparatów ściernych, gdyż spowoduje to porysowanie szyby. Bardzo ważne - podczas mycia szyby należy odpowiednio zabezpieczyć elementy malowane i pilnować, żeby płyn nie ściekał na uszczelkę, ponieważ może to doprowadzić do szybkiego jej zużycia lub zapiecenia, co może w konsekwencji skutkować pęknięciem szyby. Stopniowe osadzanie się sadzy na szybie jest naturalnym zjawiskiem dlatego szyba powinna być czyszczona co 7-11 godzin, aby zapobiegać trwałości jej zabrudzeniu. W kominkach z drzwiami unoszonymi do góry, aby mieć możliwość czyszczenia szyb, należy zwolnić zaczepy zgodnie z rys. 4-5;
- czyszczenie przewodów kominowych winno być przeprowadzone przez firmę kominarską i udokumentowane w metryce wkładu (czyszczenie przewodu wykonywać 3 razy w roku).

CZĘŚCI ZAMIENNE

Firma Kratki.pl Marek Bał zapewnia dostawę części zamiennych w całym okresie eksploatacji urządzenia. W tym celu należy skontaktować się z naszym działem handlowym lub najbliższym punktem sprzedaży.

WARUNKI GWARANCJI

W przypadku uznania, że reklamacja jest niezasadna i nie wynika z wady urządzenia Gwarant ma prawo obciążyć Klienta kosztami związanymi ze zgłoszeniem reklamacyjnym. Zastosowanie wkładu kominkowego, sposób podłączenia do komina oraz warunki eksploatacji muszą być zgodne z niniejszą instrukcją obsługi. Zabrania się przerabiania lub wprowadzania jakichkolwiek zmian w konstrukcji wkładu kominkowego. Producent udziela 5 lat gwarancji od momentu zakupu wkładu na jego sprawne działanie. Nabywca wkładu kominkowego zobowiązany jest do zapoznania się z instrukcją obsługi wkładu kominkowego oraz niniejszymi warunkami gwarancji, co winien potwierdzić wpisem w karcie gwarancyjnej w momencie zakupu. W przypadku złożenia reklamacji Użytkownik wkładu kominkowego zobowiązany jest do przedłożenia protokołu reklamacyjnego, wypełnionej karty gwarancyjnej oraz dowodu zakupu. Reklamacje można składać za pośrednictwem formularza na stronie internetowej w zakładce „wiedza i pomoc” lub drogą mailową na adres reklamacje@kratki.com. Złożenie wymienionej dokumentacji jest konieczne do rozpatrzenia wszelkich roszczeń. Rozpatrzenie reklamacji zostanie dokonane w okresie do 14 dni od daty pisemnego jej złożenia. Wszelkie przeróbki, modyfikacje i zmiany konstrukcyjne wkładu powodują natychmiastową utratę gwarancji producenta.

Gwarancją objęte są:

- sprawne funkcjonowanie kominka;
- elementy żeliwne odlewane;
- ruchome elementy mechanizmów sterowania;
- formatki ceramiczne TERMOTEC na okres 2 lat od momentu zakupu;
- ruszt i uszczelnienia na okres 1 roku od momentu zakupu wkładu;
- reklamacje zgłaszane na zapach w okresie 6 miesięcy od momentu zainstalowania wkładu (udokumentowane wpisem w karcie gwarancyjnej).

Gwarancją objęte są:

- formatki wermikulitowe;
- ceramika żaroodporna (szyba, odporna na działanie temperatury do 800°C). Dotyczy wszelkich uszkodzeń w tym zabrudzenia sadzą lub przypalenia spowodowane stosowaniem niedozwolonych paliw, przebarwienia, zmatowienia i inne zmiany spowodowane przeciążeniami cieplnymi;
- wszystkie usterki wynikające z tytułu nie przestrzegania postanowień instrukcji obsługi, a w szczególności dotyczące stosowanego paliwa i podpałek;
- wszelkie usterki powstałe podczas transportu od dystrybutora do Kupującego;

- wszelkie usterki powstałe podczas instalacji, zabudowy i uruchomienia wkładu kominkowego;
- reklamacje związane z nieprawidłowo dobranym produktem (zainstalowanie urządzenia o zbyt małej lub dużej mocy w stosunku do zapotrzebowania);
- uszkodzenia wynikłe z przeciążeń cieplnych wkładu kominowego (związanych z niezgodnym z postanowieniami instrukcji obsługą eksploataowaniem wkładu).

Gwarancja ulega przedłużeniu o okres od dnia zgłoszenia reklamacji, do dnia zawiadomienia nabywcy o wykonaniu naprawy. Czas ten będzie potwierdzony w karcie gwarancyjnej.

Wszelkie uszkodzenia powstałe w skutek niewłaściwej obsługi, magazynowania, nieumiejętnej konserwacji, niezgodne z warunkami określonymi w instrukcji obsługi i eksploatacji oraz wskutek innych przyczyn, niezawinionych przez producenta, powodują utratę gwarancji, jeżeli uszkodzenia te przyczyniły się do zmian jakościowych wkładu. Zabrania się palenia mokrym drewnem. Podczas rozgrzewania się i stygnięcia dochodzi do rozprężeń i wkład może wydawać trzaski - jest to naturalne zjawisko i nie stanowi podstaw do składania reklamacji.

Uwaga

We wszystkich wkładach naszej produkcji zabronione jest stosowanie jako paliwa węgla. Palenie węglem w każdym przypadku wiąże się z utratą gwarancji na palenisko. Klient zgłaszając w ramach gwarancji usterkę jest każdorazowo zobowiązany podpisać deklarację, iż nie używał do palenia w naszym wkładzie węgla oraz innych niedozwolonych paliw. Jeżeli nastąpi podejrzenie stosowania ww. paliw kominiek będzie poddany ekspertyzie badającej obecność niedozwolonych substancji. W przypadku, gdy analiza wykaże ich stosowanie klient traci wszelkie prawo gwarancyjne oraz jest zobowiązany pokryć wszystkie koszty związane z reklamacją (również koszty ekspertyzy).

KARTA GWARANCYJNA	
Typ urządzenia:	Pieczętka i podpis sprzedawcy:
Model urządzenia:	
Numer seryjny urządzenia:	Data sprzedaży:
Data instalacji:	Pieczętka i podpis sprzedawcy:

W celu stałego polepszania jakości swoich produktów firma Kratki.pl Marek Bal zastrzega sobie prawo do modyfikowania urządzeń bez wcześniejszego uprzedzenia.

Powyższe przepisy dot. gwarancji w żaden sposób nie zawieszają, nie ograniczają, ani nie wyłączają uprawnień konsumenta z tytułu niezgodności towaru z umową wynikających z przepisów Ustawy z dnia 27 lipca 2002 r. o szczególnych warunkach sprzedaży konsumenckiej.



www.nierobdymu.com, fb/nierobdymu

**EAC**

For the INSTALLER: Leave the manual with the device.

CONSUMER: Keep this manual for future reference.

This document is part of the device. This manual, including all photographs, illustrations and trademarks, is protected by copyright. The manufacturer reserves the right to make corrections and amendments to this manual without obligation to inform about this to anyone. Any additional information is available at www.kratki.com.

INTRODUCTION

Thank you for trusting us and choosing our device. Our fireplace was made with your safety and comfort in mind. We are convinced that the commitment that has been put in in the design and production process of the fireplace will be reflected in the satisfaction with the choice made. Please read through all the chapters of this manual carefully before you begin installation and use. If you have any questions or doubts, please contact our technical department. All additional information is available at www.kratki.com.

NOTE

Requirements for the conditions and rules for installing fireplaces, such as fireplace inserts, can be found in the standards and regulations in force in each country. The national and local provisions contained therein should be observed! It is forbidden to make any modifications in the design of the device. Kratki.pl Marek Bal is not responsible for damage caused by improper installation and use of the fireplace stove.

Kratki.pl Marek Bal air fireplace inserts are convection heating devices which are classified as fixed fireplaces with manual loading of fuel and closed fire door. These fireplaces are designed to be enclosed or built into a wall recess and are adapted to burn fuel in the form of deciduous tree wood. Our fireplace inserts comply with the standard PN-EN13229:2002+A1:2005+A2:2006 and bear the CE marking. In order to avoid the danger of fire, the fireplace should be installed in accordance with local building regulations and the technical recommendations given in this manual. The design and installation of the fireplace stove should be carried out by a professional or qualified person. Before putting the appliance into operation, a protocol technical acceptance must be carried out, accompanied by an opinion from the chimney sweep and a fire specialist.

SELECTION OF THE FIREPLACE STOVE

The producer only allows the use of leafy tree glades such as beech, hornbeam, oak, alder, birch, ash, etc., with glades measuring approximately 30 cm in length and a circumference of approximately 30 cm to 50 cm. The moisture content of the wood used for tanning should not exceed 20%. The use of logs with a higher moisture content may result in the cartridge not reaching the technical parameters declared by the manufacturer. It is not recommended to use coniferous and ingested tree logs for the device, which cause intensive burying of the device and the need to clean the device and the flue more often. Minerals (e.g. coal), tropical wood (e.g. mahogany), bark, chemical products or liquid substances such as oil, alcohol, gasoline, naphthalene, laminated boards, impregnated or pressed pieces of wood bound with glue, garbage and other waste must not be burned in the cartridges.

INSTALLATION OF THE FIREPLACE STOVE

The installation of the fireplace stove must be carried out in accordance with the provisions of the standards in force in this area, the requirements of building law and the fire protection standards in force in this area. Detailed regulations concerning construction safety, fire safety and safety of use are contained in the regulations and building regulations in force in the country concerned. Installation and start-up of the fireplace stove must be carried out by an installation company that has the appropriate qualifications and experience for this purpose. The installer must confirm in the warranty card the correct execution of the installation operations by signing and stamping the warranty. If this requirement is not complied with, the Purchaser loses the right to claim the guarantee from the manufacturer of the fireplace stove.

Preparation for assembly

The fireplace stove is delivered ready for installation and installation. After unpacking, check the completeness of the unit and make sure that the parts of the kit are not damaged during transport.

In the case of selected fireplaces, a deflector, a handle, an air throttle holder and a rod holder for adjusting the smoke throttle (glass) must be fitted. In guillotine type inserts, the screws blocking the counterweight must be removed. Depending on the model, the counterweight should be checked:

- chimney draught adjustment mechanism (shutter),
- mechanism for regulating the air supply to the combustion chamber (ashtray drawer, air damper),
- the mechanism of operation of the front door locking (guides, hinges, handle),
- correct installation of ashtray/drawer and grate,
- the condition of the glass and the rope sealing the fire door,
- state of the ceramic lining of the fireplace (selected fireplace inserts).

The inspection should be carried out in the presence of the installer. In case of any damage or deficiencies, please contact the customer service office. Before installing the fireplace stove, you must carry out an expert's report and collect the flue pipe in terms of its technical parameters and technical condition - tightness, permeability. The installation of the fireplace stove can be performed after a positive result of the chimney flue expert's examination.

Location of the fireplace stove and connection to the chimney

The fireplace stove must be installed on a non-combustible surface at least 30 cm thick, and the floor at the fire door must be secured with a strip of non-combustible material at least 50 cm wide. The safety distance between the flammable parts and the glass must be min. 150 cm (Fig. 1 b). Before installing the fireplace, also check the mechanical strength of the base on which the fireplace stove is to be placed, taking into account the total weight of the stove and its cladding. The appliance must be positioned as close to the flue pipe as possible. When moving the fireplace, do not grasp the handle as this may damage it. The unit must be placed at a safe distance from any flammable products. The smoke duct underneath which the fireplace is connected must be airtight, smooth and made of materials with poor heat conductivity. The connection between the chimney and the insert must be made of non-flammable materials protected against oxidation (enamelled or steel flue pipe). The fireplace must not be connected to a common chimney. The diagram of an example installation and connection to the chimney is shown in Fig. 1 a) (1 - fireplace insert, 2 - inside the cladding, 3 - decompression chamber, 4 - external air intake duct, 5 - external air intake, 6 - chimney, 7 - connector, 8 - ventilation grille, outlet, 9 - ventilation grille, inlet, 10 - layer of non-flammable material).

The unit shall be connected to the chimney stack section providing a draught of 12 ± 2 Pa. If the chimney produces poor draught, consider laying new pipes. It is also important that the chimney does not produce excessive draught, in which case a draught stabiliser must be installed in the chimney. Alternatively, special chimney stack ends with an exhaust fan that regulates draught or other chimney cowls (e.g. firefighter) are an alternative. Have the flue pipe checked by a chimney sweep.

The room in which the appliance is to be installed shall have a cubic capacity resulting from an index of $4 \text{ m}^3 \times 1 \text{ kW}$ of the rated thermal input of the appliance but not less than 30 m^3 . In addition, it shall have an efficient ventilation system and provide the necessary volume of air required for the correct functioning of the cartridge. It is assumed that approximately 8 m^3 of air is needed to burn 1 kg of wood in a fireplace with a closed combustion chamber. In the room in which the fireplace stove is to be installed, the exhaust and other equipment equipped with the fireplace stove must not be used to extract air from the room. In rooms with mechanical ventilation or very tight windows, an individual air supply to the fireplace stove must be used. It is best to use a fresh air intake from outside. In the case of cast iron inserts with an optional inlet, the supply system should be additionally equipped with a throttle so that the room does not lose temperature when the fireplace is not in use. The air intake for combustion air should be selected so that it cannot clog up. The fireplace must not be exposed to moisture.

Design of the cladding of the fireplace stove

The cladding must be designed in such a way that the fireplace stove is not permanently attached to the fireplace stove, with the possibility of assembly and disassembly without damaging it. The cladding shall allow easy access to the revision of the flue connection, the operation of the glass or the flue pipe draught control (if installed). Non-flammable and insulating materials such as mineral wool with aluminium coating, ceramic fibres, glass fibre-reinforced heat-resistant panels, aluminium coatings should be used for the construction. The distance between the insulation and the walls of the fireplace stove should be 8 - 12 cm. The distance between the door of the fireplace with the cladding must not be less than 5 mm (the expansion joint does not require insulation). The cladding should provide access to the air needed for combustion and ventilation of the fireplace, by using appropriate grilles selected according to the power of the appliance. At the bottom of the fireplace stove, an inlet grille must be installed to supply air to the cladding. To ensure the proper evacuation of hot air from the hood, install an air outlet grille in the hood. The minimum active area of the grilles is chosen according to the power of the fireplace stove: from 50 to 70 cm² per 1 kW.

Inside the casing a very high temperature is reached, therefore a decompression shelf should be installed in the casing at a distance of about 40 cm from the ceiling. It prevents the ceiling from heating up in the room, heat losses and forces the outlet grilles emitting heat from the chamber above the fireplace to be installed underneath it at an appropriate height. The decompression grilles are mounted on both sides of the casing alternately above and below the decompression shelf. The size of the grilles and their active field is not important.

Note

Due to the high temperature in the cartridge casing, the grilles in the canopy as well as the crowning of the air distribution system in the house must be metal. Only grilles without blinds are installed in the hood of the fireplace.

OPERATION OF THE FIREPLACE STOVE

When the fireplace stove is cold, all dampers must be closed so that the room in which it is installed does not lose temperature when the fireplace is not in use. Do not use an unbuilt fireplace stove except for test lighting.

BASIA and MILA fireplace stoves must be fitted with a manual or automatic smoke throttle mounted on their inlet. To purchase a compatible throttle, contact the Kratki.pl Marek Bal sales department.

Note

The fireplace stove is hot. When handling and operating the fireplace stove, remember that the elements of the fireplace stove can have a high temperature, so use protective gloves for handling. Do not leave flammable materials near the fireplace, or extinguish the fire in the fireplace with water, or operate the fireplace stove with broken glass. The safety distance between flammable materials and the glass is min. 1,5 m. Children or other unaware persons should not be left unattended.

If the fireplace stove is equipped with a grate and ashtray, it is not allowed to use the appliance without these elements.

First start-up

The fireplace stove must be put into operation for the first time by an authorised installer. Before lighting, all stickers must be removed from the surface of the glass and the fireplace stove must have a sponge protecting the fire lining. The first few kindling operations must be carried out before the casing is made in order to check the operation of all controls and other moving parts of the insert.

The first time the paint is smoked, it cures and is accompanied by a characteristic smell and smoke on the surface. During the first few starts, the cartridge may also emit the smell of enamel, sealing silicone and other materials used in the construction. This is a normal phenomenon that disappears after a few burns. The first burning in the cartridge should be carried out in a well ventilated room. During the first two weeks of use, the newly installed fireplace stove must be operated at about 30% of its rated power, gradually increasing the temperature. This way of operating the fireplace stove allows for the gradual removal of internal stresses, which prevents thermal shocks. This has a very significant impact on the subsequent life of the fireplace stove.

Fire in the fireplace stove

The only correct and recommended way to light up fireplaces is from above.

To light the fire in the fireplace stove, open all the throttles and air curtains and then use the handle to open the door of the fireplace stove. First of all,

In the central part of the firebox, billets are arranged alternately (no more than three layers with a diameter of about 10 - 13 cm). At the top of the glades, smaller stacks (diameter about 2 - 5 cm) are laid in such a way as to ensure free air flow between them. A firelighter should be placed on top of the logs. It is forbidden to use materials other than those provided for in the operating instructions to light up the logs. It is forbidden to use flammable chemical products such as: oil, petrol, solvents and others for lighting up.

Light the fire starter and close the door. Firing-up may last from several to several minutes. If there is insufficient draught in the chimney, the fire door must be unsealed in the initial lighting phase by opening it. If the fireplace stove is not equipped with an air intake from outside, it is good practice to tilt the window in the room where the appliance is located.

The method of opening and closing the door in the fireplace stove is shown in figure 2. a).

(b) fireplace stoves with sideways opening doors, (c) and (d) fireplace stoves with a lifting door upwards (the lock(s) must be unlocked before opening).

Refuelling and combustion control

When the fire is lit, wait for the embers to form a layer of embers and then fill the combustion chamber of the insert with wood, arranging the fuel in a way that rationally fills the fireplace. The loading weight must be calculated from the power of the fireplace stove. It is assumed that from 1 kg of wood with a humidity of up to 20%, 3 kW power is obtained. When filling up the fuel, the rule of thumb should be that the front door should be opened slowly while opening the glass, if the fireplace stove is equipped with it. After burning up the refilled fuel, the air throttle should be closed so that the combustion process is not too violent. Before closing the air damper, make sure that the fuel burns so intensely that reducing the air supply will not extinguish the fire. If the fireplace stove is equipped with a glass pane, close it during this phase of combustion. The front door of the fireplace stove must be closed during combustion. In the final phase of the combustion cycle, the air throttle must be opened 100% to allow the residual fuel to burn. Only reload the fireplace stove when there is only the ignition layer of embers left in the fireplace.

The intensity of the combustion process of the fuel in the fireplace stove must be adjusted, because the long permanently maintaining maximum combustion temperatures can lead to overheating and damage to critical elements of the fireplace. Control over the combustion process also reduces fuel consumption as it extends the combustion cycle and ensures optimal use of energy.

The principle of operation of all the throttles used in each series of fireplace stoves is shown in Fig. 3 (A - air damper, B - air curtain damper, C - secondary air damper, D - pane, 1 - open position, 2 - closed position).

Ash removal / Note

The fireplace is emptied of the ash only after it has cooled down beforehand. It should be remembered that the ash accumulated in the combustion chamber may remain hot even after a few hours after the fireplace is extinguished. Protective gloves should be used during this operation.

When emptying the fireplace, remove the accumulated ash with a metal dustpan into a non-flammable container. In the case of fireplace stoves equipped with an ashtray, it must be emptied with protective gloves. The level of ash filling of the fireplace must be checked regularly, as the supply of combustion air is limited if there is excess ash. In addition, in appliances equipped with a grate with an ashtray, the excess of ash limits the process of cooling the grate, which in turn causes its damage. Moreover, leaving the ash in the ash drawer for a longer period of time will cause chemical corrosion of the ashtray.

Extinguishing the fireplace stove in the event of fire and fireplace failure

In cases of slow combustion and burning of wood with high humidity, organic combustion products (soot and water vapour) are produced in excess, forming creosote in the smoke duct, which can be ignited. In this case, the chimney duct burns rapidly (high flame and high temperature) - referred to as a chimney fire. In this case, the air supply to the unit must be cut off and the glass, if fitted, closed. Then check the correctness of closing the door and notify the nearest Fire Service unit.

If the fireplace stove fails, open the door of the fireplace stove to cool down the combustion chamber as quickly as possible. Do this by opening all windows in the room where the fireplace stove is installed. If necessary, the fire can be extinguished with a fire extinguisher or sand. Under no circumstances should the fireplace be flooded with water. The excess burning fuel can also be placed in a non-flammable container and taken outside the building with special precautions.

Recognition of faults and how to deal with them

During the operation of the fireplace stove, there may be some anomalies indicating malfunctioning of the stove. This can be caused by incorrect installation of the fireplace stove without complying with current legislation or the provisions of this manual or for external reasons such as the environment. The following are the most common causes of improper operation of the fireplace stove and how to solve them.

Problem	Possible cause	Recommendations
Smoke retreat into the room with the fireplace door open	<ul style="list-style-type: none"> - Rapid door release - Closed windshield - Poor room ventilation - Inappropriate smoking technique - Poor chimney draught - Bad weather conditions 	<ul style="list-style-type: none"> - Open the door slowly - Open the sunroof - Ensure that the room is adequately ventilated in accordance with the instructions - Refuellate after obtaining the ignition layer - Check the chimney - Install an exhaust fan or use a flue cowl (e.g. firefighter)
Phenomenon of insufficient heating or extinction of the fireplace	<ul style="list-style-type: none"> - Low fuel consumption - Too much wood humidity - Too little chimney draught - Inappropriate external air supply - Closed air damper 	<ul style="list-style-type: none"> - Load the fireplace according to the instructions - Use wood with humidity up to 20% - Check the chimney - Clean the duct and the air supply grille - Open the air damper
Phenomenon of insufficient heating despite good combustion in the combustion chamber	<ul style="list-style-type: none"> - Low calorie wood - Too much moisture in the wood used for combustion - Too shredded wood 	<ul style="list-style-type: none"> - Use wood according to the instructions - Use wood with humidity up to 20% - Use the pliers specified in the instructions
Excessive soiling of the chimney flue liner glass	<ul style="list-style-type: none"> - Low-intensity combustion - Use of coniferous resinous wood as fuel 	<ul style="list-style-type: none"> - Use only dry wood. Adjust the amount of combustion air - Use the wood provided for in the manual

The proper functioning of the cartridge may be impaired by atmospheric conditions (humidity, fog, wind, atmospheric pressure), and sometimes by near-located tall objects. In case of repeated problems, it is necessary to ask for an expert opinion from a chimney sweep company or use a chimney cowl (e.g. firefighter).

SERVICE AND MAINTENANCE OF THE FIREPLACE STOVE

All repairs should be entrusted to an authorized installer and use spare parts of the cartridge manufacturer. Any changes to the construction, installation and use rules are not allowed without the manufacturer's written consent. All maintenance operations may be carried out only when the fireplace

- The glass pane(s) should be cleaned using the product intended for this purpose (do not clean the other parts of the cartridge). Do not use abrasive cleaning agents as this will scratch the glass. Very important - when cleaning the pane, properly secure the painted elements and make sure that the liquid does not drip onto the gasket, as this may lead to its rapid wear or burning, which may result in the glass breaking. Gradual soot build-up on the glass is a natural phenomenon, therefore the glass should be cleaned every 7-11 hours in order to prevent its permanent dirt. In fireplaces with upward-facing doors, to be able to clean the glass, the catches must be released as shown in Fig. 4 - 5;
- the cleaning of the flue pipe must be carried out by a chimney sweep and documented in the logbook of the fireplace stove (clean the pipe 3 times a year).

SPARE PARTS

The company Kratki.pl Marek Bal ensures the supply of spare parts during the whole life of the device. For this purpose, please contact our sales department or the nearest sales point.

WARRANTY CONDITIONS

In case the complaint is considered unjustified and does not result from a defect in the device, the Guarantor has the right to charge the Customer with costs related to the complaint. The use of the fireplace stove, the method of connection to the chimney and the operating conditions must comply with this manual. It is forbidden to modify or make any changes in the construction of the fireplace stove. The manufacturer provides a 5-year guarantee from the moment of purchase of the fireplace stove for its efficient operation. The purchaser of the fireplace stove must read the fireplace stove's operating instructions and these guarantee conditions, which must be confirmed by the entry in the guarantee card at the time of purchase. In the event of a complaint, the user of the fireplace stove is obliged to submit a complaint report, a completed warranty card and proof of purchase. Complaints can be made via the form on the website under „knowledge and assistance” or by e-mail to reklamacje@kratki.com. The submission of the said documentation is necessary to consider all claims. The complaint will be considered within 14 days from the date of its written submission. Any alterations, modifications and design changes to the cartridge will immediately void the manufacturer's warranty.

The warranty is covered:

- the fireplace is functioning properly;
- cast iron elements;
- movable elements of control mechanisms;
- TERMOTEC ceramic formats for 2 years from the moment of purchase;
- grate and seals for a period of 1 year from the purchase of the fireplace stove;
- complaints made about the smell within 6 months from the installation of the fireplace stove (documented by an entry in the warranty card).

The guarantee is covered:

- Vermiculite formats;
- heat-resistant ceramics (glass, resistant to temperatures up to 800°C). Applies to any damage, including soot or burns caused by the use of prohibited fuels, discoloration, tarnishing and other changes caused by thermal overload;
- all faults resulting from failure to observe the provisions of the operating instructions, in particular those concerning the fuel and firelighters used;
- any defects occurring during transport from the distributor to the Buyer;
- any faults that occur during installation, installation and start-up of the fireplace stove;
- complaints relating to an incorrectly selected product (installation of a device with too little or too much power in relation to demand);
- damage resulting from thermal overloads of the fireplace stove (related to the use of the fireplace stove that does not comply with the provisions of the operating instructions).

The warranty is extended for the period from the date of the complaint to the date of notifying the buyer about the repair. This time will be confirmed in the warranty card.

Any damage resulting from improper handling, storage, inaccurate maintenance, inconsistent with the conditions set out in the operating and operating instructions and other reasons not attributable to the manufacturer, will result in the loss of the warranty, if the damage has contributed to changes in the quality of the cartridge. Smoking with wet wood is forbidden. During warming up and cooling down there is an expansion and the cartridge may cause crackling - this is a natural phenomenon and does not constitute grounds for a complaint.

Note

The use of coal as a fuel is prohibited in all our production inputs. Burning with coal is in any case associated with the loss of warranty for the furnace. When reporting a defect under the guarantee, the Customer is each time obliged to sign a declaration that he did not use coal and other prohibited fuels for burning in our cartridge. If the use of the aforementioned fuels is suspected, the fireplace will be subject to an expert's report examining the presence of prohibited substances. If the analysis proves their use, the customer loses all warranty rights and is obliged to pay all costs related to the complaint (including the costs of the expertise).

WARRANTY CARD	
Type of device:	Stamp and signature of the seller:
A model of the device:	
Serial number of the device:	Date of sale:
	Stamp and signature of the seller:
Installation date:	

PARAMETRY WKŁADÓW / INSERTION PARAMETERS



Moc nominalna (kW)
Power rating (kW)







PARAMETRY WKŁADÓW / INSERTION PARAMETERS

	<input type="text" value="kW"/>	<input type="text" value="<kW<"/>	<input type="text" value=""/>			







PARAMETRY WKŁADÓW / INSERTION PARAMETERS

Model	kW	<kW<				

PARAMETRY WKŁADÓW / INSERTION PARAMETERS

	 kW	 <kW<		 CO	 °C	 kg
	kW	kW				kg
MB100	14	6 - 17	82	0,10	220	327
MB120	20	10 - 27	80	0,10	240	396
MILA 16	16	8 - 22	75	0,15	265	187
	7	3 - 9	80	0,10	245	106
	9	5 - 11	80	0,10	251	128
	10	5 - 12	80	0,10	255	128
	12	8 - 16	80	0,08	245	149
	13	6 - 16,5	81	0,09	240	178
	14	6,5 - 17	80	0,09	245	173
	14	6,5 - 17	80	0,09	245	255
	7	3 - 9	83	0,10	199	188
	8	3,5 - 10	83	0,09	198	238
	9	4 - 11	84	0,09	192	235
	10	5 - 13	83	0,06	191	275
	11	4,5 - 14	83	0,09	180	299
OLIWIA 18	18	9 - 23	79	0,15	383	166
	11	5,7 - 14,5	75	0,20	345	115
	8	3,5 - 10	84	0,10	230	195
	9	3,5 - 11	81	0,09	220	223
	12	5 - 15	82	0,10	240	250
	14	6 - 17	82	0,10	245	261
	14	7 - 18	70	0,61	352	124
WK440	6,5	3 - 9,3	80	0,20	327	130
ZIBI 12	11	4,5 - 14	80	0,10	290	160
ZOSIA ECO 12	12	6 - 15,5	83	0,10	209	194
ZUZIA 16	16	7,5 - 21	76	0,50	355	150

PARAMETRY WKŁADÓW / INSERTION PARAMETERS

Model	 kW	 <kW<		 CO	 °C	 kg
	kW	kW				kg
ZUZIA 16 700	16	7,5-21	76	0,50	355	152
ZUZIA ECO 12	12	6-15,5	81	0,09	240	155

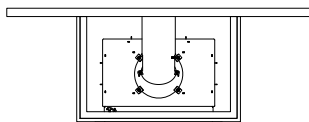
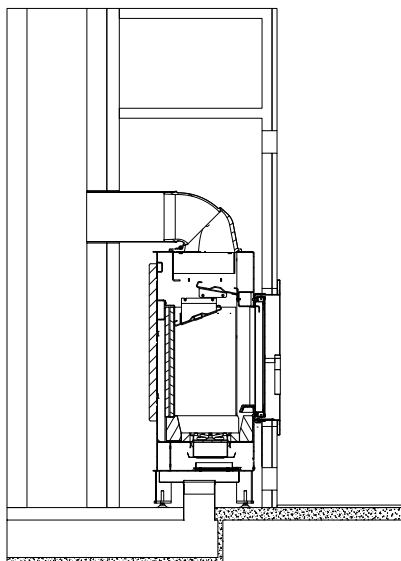

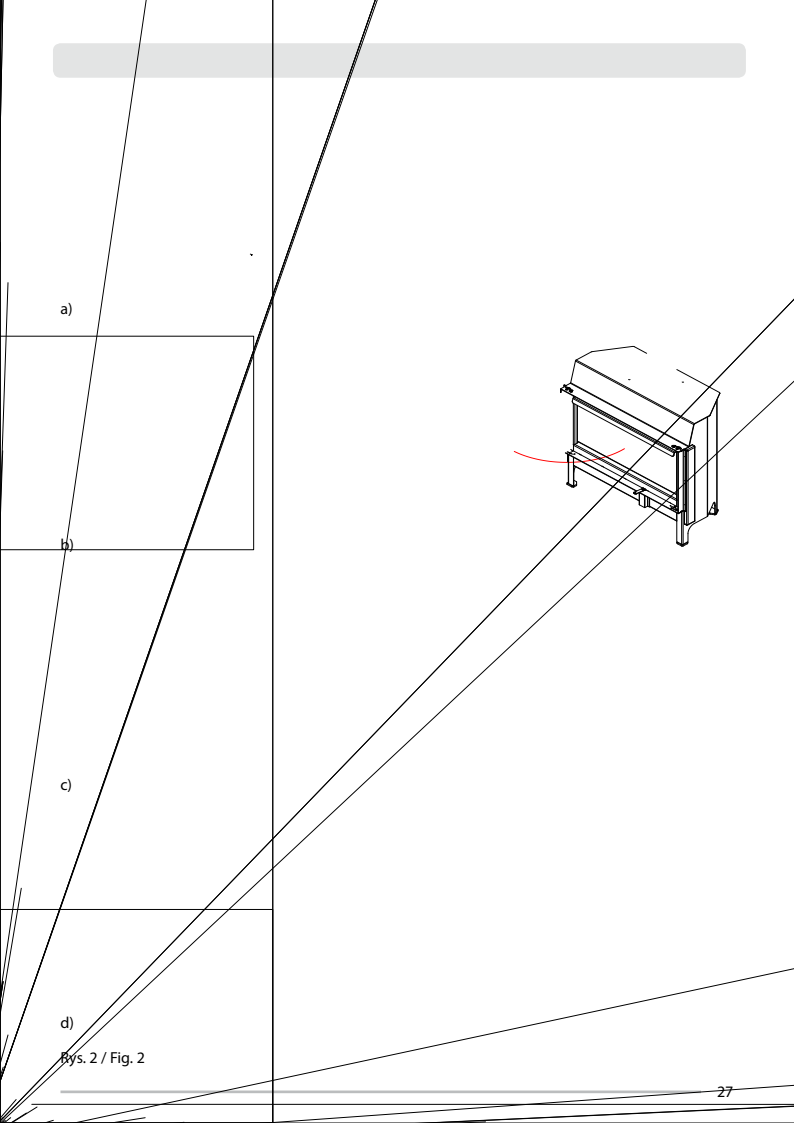
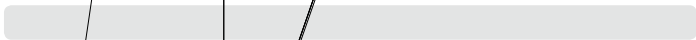

a)

b)

c)

d)

Bys. 2 / Fig. 2

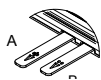

ZUZIA ECO

1



2



A, C - AMELIA EKO, ZUZIA ECO





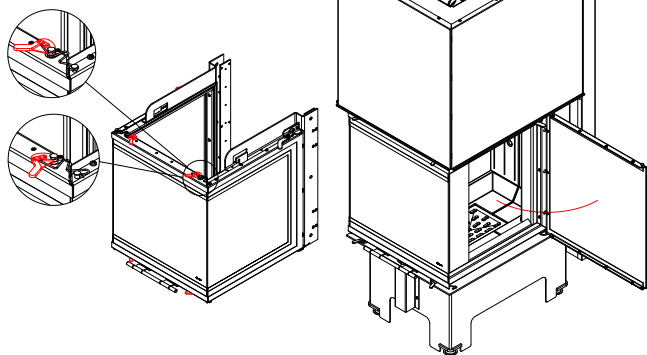

Rys. 5 / Fig. 5

(PL) SPRZEDAJĄCY

Nazwa:	Pieczęć i podpis sprzedawcy;
Adres:	
Tel/fax:	
Data sprzedaży:	

NABYWCA WKŁADU

<p>Wkład kominkowy powinien być zainstalowany zgodnie z obowiązującymi w kraju przepisami i regulami, z postanowieniami instrukcji obsługi przez instalatora posiadającego stosowne uprawnienia.</p> <p>Oświadczam, iż po zapoznaniu się z instrukcją obsługi i warunkami gwarancji, w przypadku niezastosowania się do postanowień w nich zawartych producent nie ponosi odpowiedzialności z tytułu gwarancji.</p>	Data i czytelny podpis nabywcy;
---------------------------------------------------------------------------------------------------------------------------------------------------------------------------------------------------------------------------------------------------------------------------------------------------------------------------------------------------------------------------------------------------------------------	---------------------------------

INSTALATOR WKŁADU

Nazwa firmy instalatora:	
Adres instalatora:	
Tel/fax:	
Data uruchomienia:	
<p>Potwierdzam, iż zainstalowany przez moją firmę wkład kominkowy, spełnia wymogi instrukcji obsługi, zainstalowany jest zgodnie z obowiązującymi normami przedmiotowymi, przepisami prawa budowlanego, przepisami ppoż.</p> <p>Zainstalowany wkład jest gotowy do bezpiecznego użytkowania.</p>	Pieczęć i podpis instalatora;

USŁUGA SERWISOWA

--	--

(PL) REJESTR PRZEGLĄDÓW PRZEWODU DYMOWEGO

Przeгляд przy instalacji wkładu	Data, podpis i pieczęć kominiarza
Data, podpis i pieczęć kominiarza	Data, podpis i pieczęć kominiarza
Data, podpis i pieczęć kominiarza	Data, podpis i pieczęć kominiarza
Data, podpis i pieczęć kominiarza	Data, podpis i pieczęć kominiarza
Data, podpis i pieczęć kominiarza	Data, podpis i pieczęć kominiarza
Data, podpis i pieczęć kominiarza	Data, podpis i pieczęć kominiarza
Data, podpis i pieczęć kominiarza	Data, podpis i pieczęć kominiarza
Data, podpis i pieczęć kominiarza	Data, podpis i pieczęć kominiarza

(EN) SELLER

Name:	Seller's seal and signature;
Address:	
Tel/fax:	
Date of sale:	

INSERT BUYER

<p>The fireplace insert should be installed in accordance with the rules and regulations valid in the country, the manual provisions by the installer having required qualifications.</p> <p>I hereby declare that having read the operating manual and the guarantee conditions in case of failure to observe the provisions included there the producer bears no liability for guarantee.</p>	Date and legible signature of the Buyer;
-------------------------------------------------------------------------------------------------------------------------------------------------------------------------------------------------------------------------------------------------------------------------------------------------------------------------------------------------------------------------------------------------	------------------------------------------

INSERT INSTALLER

Name of the installer's company:	
Installer's address:	
Tel/fax:	
Date of commissioning:	
I hereby declare that the fireplace insert installed by my company meets the requirements of the operating manual is installed in compliance with the appropriate relative standards.	Installer's seal and signature;

SUPPORT SERVICES

--	--

(EN) REGISTER OF SMOKE DUCT INSPECTIONS

Inspection during the insert installation	Date, signature and seal of the chimney sweeper
Date, signature and seal of the chimney sweeper	Date, signature and seal of the chimney sweeper
Date, signature and seal of the chimney sweeper	Date, signature and seal of the chimney sweeper
Date, signature and seal of the chimney sweeper	Date, signature and seal of the chimney sweeper
Date, signature and seal of the chimney sweeper	Date, signature and seal of the chimney sweeper
Date, signature and seal of the chimney sweeper	Date, signature and seal of the chimney sweeper
Date, signature and seal of the chimney sweeper	Date, signature and seal of the chimney sweeper
Date, signature and seal of the chimney sweeper	Date, signature and seal of the chimney sweeper

Kratki.pl Marek Bal ul. Gombrowicza 4, Wsola, 26-660 Jedlińsk, Poland
tel. 00 48 48 389 99 00, 00 48 48 384 44 88, fax 00 48 48 384 44 88 wew. 106
www.kratki.com

